

# Dell™ Vostro™ 420/220/220s

## Oppsett og hurtigreferansehandbok

**Denne veiledningen inneholder en oversikt over funksjoner, spesifikasjoner og hurtigoppsett, programvare og informasjon om feilsøking for datamaskinen din. Hvis du vil ha mer informasjon om operativsystemet, eksterne enheter og teknologier, kan du se *Dell Technology Guide (teknologihåndbok)* på [support.dell.com](http://support.dell.com).**

**Modeller: DCSCLE, DCSCMF, DCSCSF**

# OBS!, merknader og advarsler



**OBS!** Et OBS!-avsnitt inneholder viktig informasjon som gjør at du kan bruke datamaskinen mer effektivt.



**MERKNAD:** En MERKNAD angir enten potensiell fare for maskinvaren eller tap av data, og forteller hvordan du kan unngå problemet.



**ADVARSEL:** En ADVARSEL angir en potensiell fare for skade på eiendom, personskade eller dødsfall.

Hvis du kjøpte en datamaskin i serien Dell™ n, gjelder ikke eventuelle referanser i dette dokumentet til operativsystemet Microsoft® Windows®.

## Produktmerknad for Macrovision

Dette produktet inneholder teknologi for opphavsrettsbeskyttelse som er beskyttet av metodekrav for bestemte amerikanske patenter og andre åndsverksrettigheter som eies av Macrovision Corporation og andre rettighetseiere. Bruk av denne teknologien for opphavsrettsbeskyttelse må godkjennes av Macrovision Corporation, og er ment for hjemmebruk og andre begrensede visningsområder med mindre annet er godkjent av Macrovision Corporation. Omvendt konstruksjon eller demontering er forbudt.

---

**Informasjonen i dette dokumentet kan endres uten varsel.**

© 2008 Dell Inc. Med enerett.

Reproduksjon av dette materialet i enhver form er strengt forbudt uten skriftlig tillatelse fra Dell Inc.

Varemerker brukt i denne teksten: *Dell*, *DELL*-logoen, *Vostro* og *DellConnect* er varemerker for Dell Inc.; *Bluetooth* er et registrert varemerke som tilhører Bluetooth SIG, Inc., og er brukt av Dell under lisens; *Intel*, *Celeron*, *Pentium*, *Core2 Duo* og *Core2 Quad* er registrerte varemerker for Intel Corporation i USA og andre land; *Blu-ray Disc* er et varemerke for Blu-ray Disc Association; *Microsoft*, *Windows*, *Windows Vista* og *Windows Vista*-startknapplogoen er enten varemerker eller registrerte varemerker for Microsoft Corporation i USA og/eller andre land.

Andre varemerker og varenavn kan brukes i dette dokumentet som en henvisning til institusjonene som innehar rettighetene til merkene og navnene eller til produktene. Dell Inc. fraskriver seg enhver eierinteresse for varemerker og varenavn som ikke er sine egne.

Modeller: DCSCLF, DCSCMF, DCSCSF

September 2008

P/N M320H Rev. A00

# Innhold

1	Finne informasjon . . . . .	7
2	Sette opp datamaskinen . . . . .	9
	<b>Hurtigoppsett.</b> . . . . .	9
	<b>Installering av datamaskinen i et avlukke</b> . . . . .	14
	<b>Koble maskinen til Internettet.</b> . . . . .	16
	konfigurere Internett-tilkoblingen . . . . .	16
	<b>Overføre informasjon til en ny datamaskin</b> . . . . .	18
	Microsoft® Windows Vista®-operativsystem . . . . .	18
	Microsoft Windows® XP . . . . .	18
3	Om datamaskinen . . . . .	23
	<b>Vostro 420 sett forfra.</b> . . . . .	23
	<b>Vostro 420 sett bakfra</b> . . . . .	24
	<b>Kontakter på baksiden av Vostro 420</b> . . . . .	25
	<b>Vostro 220 sett forfra.</b> . . . . .	26
	<b>Vostro 220 sett bakfra</b> . . . . .	27
	<b>Kontakter på baksiden av Vostro 220</b> . . . . .	28
	<b>Vostro 220 sett forfra.</b> . . . . .	29

	<b>Vostro 220 sett bakfra . . . . .</b>	<b>30</b>
	<b>Kontakter på baksiden av Vostro 220 . . . . .</b>	<b>31</b>
<b>4</b>	<b>Spesifikasjoner . . . . .</b>	<b>33</b>
<b>5</b>	<b>Feilsøking . . . . .</b>	<b>41</b>
	<b>Verktøy . . . . .</b>	<b>41</b>
	Strømlamper . . . . .	41
	Signalkoder . . . . .	41
	Feilmeldinger . . . . .	43
	Systemmeldinger . . . . .	49
	Feilsøke programvare- og maskinvareproblemer. . . . .	50
	Dell Diagnostics. . . . .	51
	<b>Feilsøkingstips . . . . .</b>	<b>53</b>
	Strøproblemer. . . . .	53
	Minneproblemer . . . . .	54
	Låsing av maskinen og programvareproblemer. . . . .	55
	Dell Technical Update-tjenesten . . . . .	57
	Dell Support Utility . . . . .	57
<b>6</b>	<b>Installere programvare på nytt . . . . .</b>	<b>59</b>
	<b>Drivere . . . . .</b>	<b>59</b>
	Identifisere drivere . . . . .	59
	Installere drivere og verktøy på nytt . . . . .	59
	<b>Gjenopprette operativsystemet . . . . .</b>	<b>62</b>
	Bruke Microsoft® Windows®-systemgjenoppretting . . . . .	62

Bruke Dell™ Factory Image Restore: . . . . .	64
Bruke mediet med operativsystemet . . . . .	65
<b>7 Få hjelp . . . . .</b>	<b>67</b>
<b>Få assistanse . . . . .</b>	<b>67</b>
Brukerstøtte og kundeservice . . . . .	68
DellConnect™ . . . . .	68
Internett-tjenester . . . . .	68
AutoTech-tjeneste . . . . .	69
Automatisk ordrestatusservice. . . . .	69
<b>Problemer med ordren . . . . .</b>	<b>70</b>
<b>Produktinformasjon . . . . .</b>	<b>70</b>
<b>Returnere produkter for garantireparasjon     eller kreditt . . . . .</b>	<b>70</b>
<b>Før du ringer . . . . .</b>	<b>71</b>
<b>kontakte Dell. . . . .</b>	<b>73</b>
<b>Tillegg . . . . .</b>	<b>75</b>



# Finne informasjon

 **OBS!** Noen funksjoner eller medier kan være tilleggsutstyr og leveres muligens ikke med maskinen. Noen funksjoner og medier kan være utilgjengelige i enkelte land.

 **OBS!** Flere opplysninger kan være inkludert med maskinen.

Dokument/Medier/Etikett	Innhold
<p>Serviceemerke/ekspresservicekode</p> <p>Serviceemerket/ekspresservicekoden er plassert på datamaskinen.</p>	<ul style="list-style-type: none"> <li>• Bruk serviceemerket til å identifisere datamaskinen når du bruker <a href="http://support.dell.com">support.dell.com</a> eller kontakter kundestøtte.</li> <li>• Oppgi ekspresservicekoden for å få samtalen satt over til riktig sted når du kontakter kundestøtte.</li> </ul>
<p>Drivers and Utilities-mediet</p> <p>Mediet for <i>Drivere and Utilities</i> er en CD, DVD eller annet type medie som kan ha blitt levert med datamaskinen.</p>	<ul style="list-style-type: none"> <li>• Et diagnoseprogram for datamaskinen</li> <li>• Drivere til datamaskinen</li> </ul> <p><b>OBS!</b> Oppdateringer av drivere og dokumentasjon kan fås ved å gå til <a href="http://support.dell.com">support.dell.com</a>.</p> <ul style="list-style-type: none"> <li>• DSS (Desktop System Software)</li> <li>• Viktig-filer</li> </ul> <p><b>OBS!</b> Det er mulig at Viktig-filer er inkludert på mediene for å gi deg oppdateringer om tekniske endringer av datamaskinen som er foretatt i siste øyeblikk eller avansert teknisk referansemateriale for teknikere eller erfarne brukere.</p>
<p>Operativsystemmedier</p> <p><i>Operativsystem</i>-mediet er en CD eller DVD som kan ha blitt levert med datamaskinen.</p>	<ul style="list-style-type: none"> <li>• Installerer operativsystemet på nytt</li> </ul>

Dokument/Medier/Etikett	Innhold
<p>Dokumentasjon for sikkerhet, forskrifter, garanti og kundestøtte</p> <p>Denne typen informasjon kan følge med datamaskinen. Hvis du vil ha mer informasjon om forskrifter, kan du se hjemmesiden Regulatory Compliance (Overholdelse av forskrifter) på <a href="http://www.dell.com">www.dell.com</a> på følgende URL-adresse: <a href="http://www.dell.com/regulatory_compliance">www.dell.com/regulatory_compliance</a>.</p>	<ul style="list-style-type: none"> <li>• Garantiopplysninger</li> <li>• Vilkår og betingelser (kun i USA)</li> <li>• Sikkerhetsanvisninger</li> <li>• Spesielle bestemmelser</li> <li>• Informasjon om ergonomi</li> <li>• Lisensavtale for sluttbruker</li> </ul>
<p>Servicehåndbok</p> <p><i>Servicehåndboken</i> for datamaskinen finnes på <a href="http://support.dell.com">support.dell.com</a>.</p>	<ul style="list-style-type: none"> <li>• Hvordan fjerne og skifte deler</li> <li>• Hvordan konfigurere systeminnstillinger</li> <li>• Hvordan feilsøke og løse problemer</li> </ul>
<p>Dells teknologihåndbok</p> <p><i>Dell Technology Guide</i> (teknologihåndbok) er tilgjengelig på <a href="http://support.dell.com">support.dell.com</a>.</p>	<ul style="list-style-type: none"> <li>• Om operativsystemet</li> <li>• Bruk og vedlikehold av enheter</li> <li>• Forstå teknologier som RAID, Internett, trådløs Bluetooth®-teknologi, e-post, nettverk og mer.</li> </ul>
<p>Microsoft® Windows®-lisensmerke</p> <p>Microsoft Windows-lisensen finnes på datamaskinen.</p>	<ul style="list-style-type: none"> <li>• Inneholder produktnøkkel for operativsystemet.</li> </ul>



# Sette opp datamaskinen

## Hurtigoppsett

**!** **ADVARSEL:** Før du starter noen av prosedyrene i denne delen, må du lese sikkerhetsinstruksjonene som fulgte med datamaskinen. Hvis du vil ha mer informasjon om sikkerhet, går du til hjemmesiden for overholdelse av forskrifter (Regulatory Compliance) på [www.dell.com/regulatory\\_compliance](http://www.dell.com/regulatory_compliance).

**✍** **OBS!** Noen enheter følger kanskje ikke med hvis du ikke bestilte dem.

- 1 Koble til skjermen ved bruk av en av følgende kabler: den hvite DVI-kabelen eller den blå VGA-kabelen. En VGA-kabel med en DVI- eller VGA-adapter kan brukes på en videoport med en DVI-kontakt.

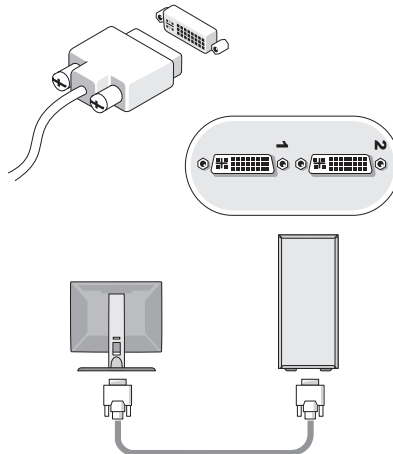

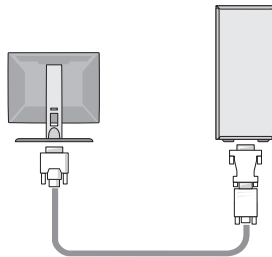
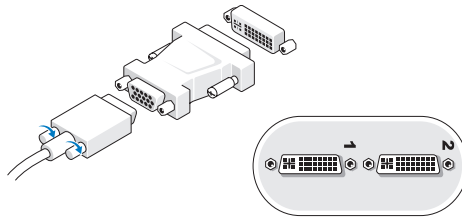
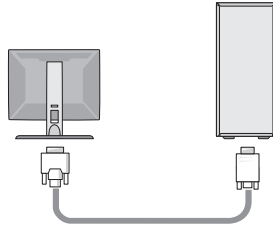
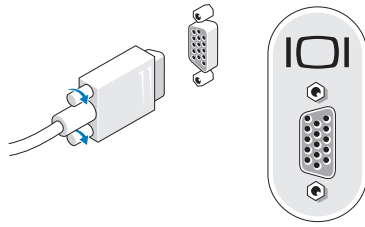

- 2 Koble til en USB-enhet, for eksempel et tastatur eller en mus.

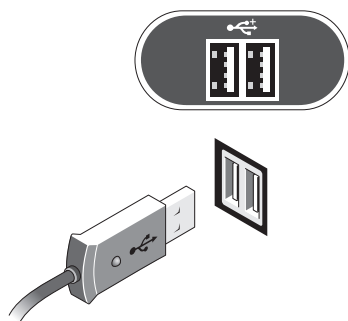

- 3 Koble til nettverkskabelen.

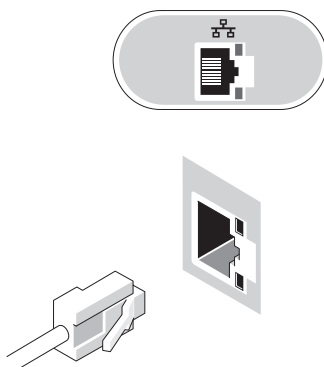

**4** Koble til modemet.

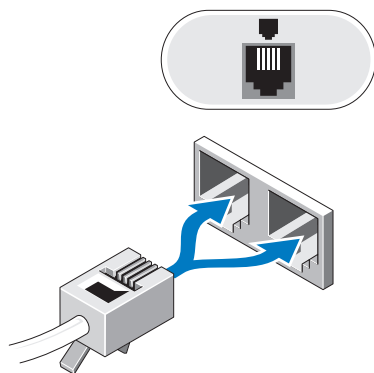

**5** Koble til strømkabelen (kablene).

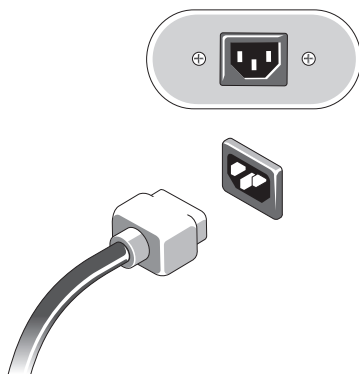

**6** Trykk på strømknappen på skjermen og datamaskinen.

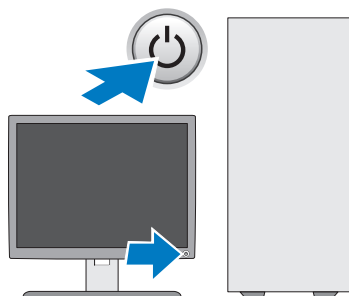

**7** Koble til nettverket.

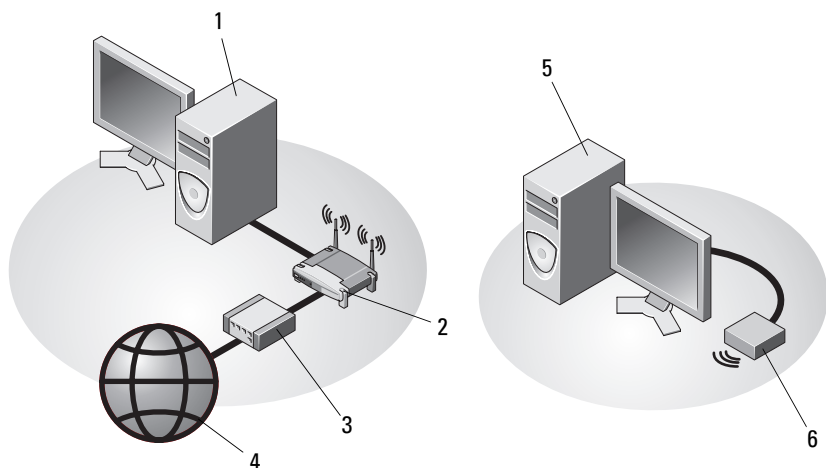

**1** stasjonær datamaskin med nettkort

**2** trådløs ruter

**3** kabel- eller DSL-modem

**4** Internett-tjeneste

**5** stasjonær datamaskin med trådløs USB-adapter

**6** trådløs USB-adapter

## Installering av datamaskinen i et avlukke

Installering av datamaskinen i et avlukke kan begrense luftstrømmen og påvirke datamaskinens ytelse, noe som kan føre til overoppheting. Følg retningslinjene nedenfor ved installering av datamaskinen i et avlukke.



**ADVARSEL:** Før du installerer datamaskinen i et avlukke, må du lese sikkerhetsinstruksjonene som fulgte med datamaskinen. Hvis du vil ha mer informasjon om sikkerhet, går du til hjemmesiden for overholdelse av forskrifter (Regulatory Compliance) på [www.dell.com/regulatory\\_compliance](http://www.dell.com/regulatory_compliance).



**MERKNAD:** Driftstemperaturangivelsene i denne håndboken, gjenspeiler maksimal driftstemperatur for omgivelsene. Romtemperaturen må tas i betraktning når datamaskinen skal installeres i et avlukke. Hvis for eksempel romtemperaturen er 25 °C (77 °F), avhengig av spesifikasjonene for datamaskinen, har du bare 5 til 10 °C (9 til 18 °F) temperaturmargin før maksimal driftstemperatur for datamaskinen er nådd. Hvis du vil ha mer informasjon om datamaskinens spesifikasjoner, kan du se Spesifikasjoner på side 33.

- Pass på at det er minst 10,2 cm klaring på alle sidene med lufteåpninger på datamaskinen slik at det er nok luftsirkulasjon for tilstrekkelig ventilasjon.
- Hvis avlukket har dører, må dørene være av en type som tillater minst en 30 prosents luftsirkulasjon gjennom avlukket foran og bak.



**MERKNAD:** Datamaskinen må ikke monteres i et avlukke som ikke har god nok luftsirkulasjon. Hvis luftsirkulasjonen begrenses, kan det påvirke datamaskinens ytelse og kanskje føre til at den overopphetes.

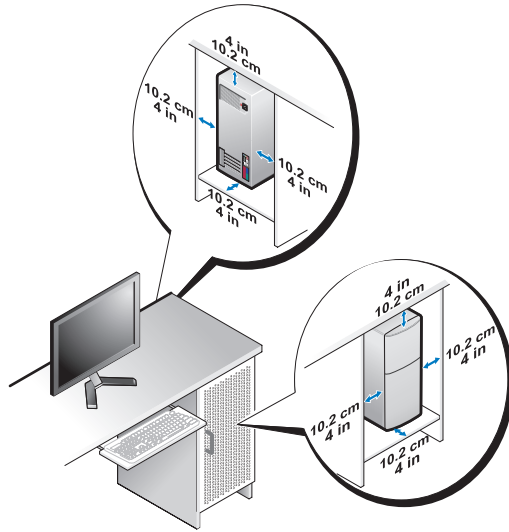

- Hvis datamaskinen er montert i et hjørne på eller under en pult, må det være minst 5,1 cm klaring fra baksiden av datamaskinen til veggen, slik at det er god luftsirkulasjon for tilstrekkelig ventilasjon.

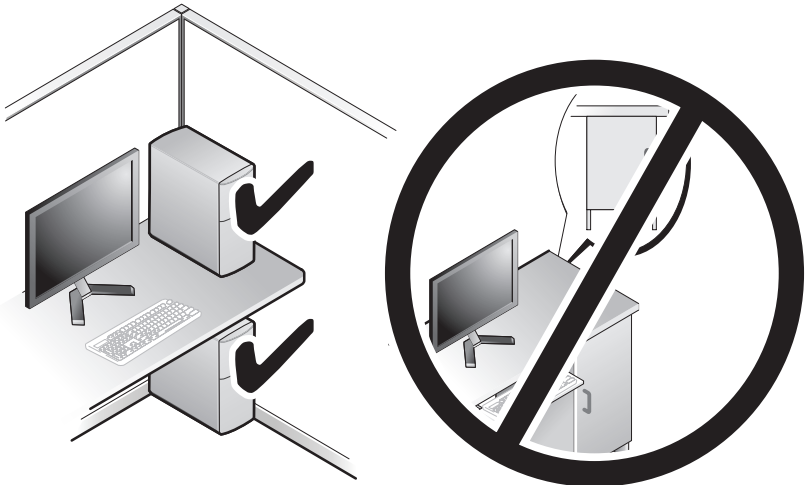

# Koble maskinen til Internettet

 **OBS!** Det er ulike internettleverandører og internetttilbud i ulike land.

Hvis du vil koble maskinen til Internettet, må du ha et modem eller en nettverkstilkobling og en Internett-leverandør (ISP). *Hvis du bruker en oppringt tilkobling*, kobler du en telefonledning til modemtilkoblingen på maskinen og til telefonkontakten i veggen før du setter opp Internetttilkoblingen. *Hvis du bruker en DSL- eller kabel-/satellittmodemtilkobling*, tar du kontakt med Internett-leverandøren eller mobiltelefon-tjenesten for å få installasjonsanvisninger.

## konfigurere Internett-tilkoblingen

Slik setter du opp en Internett-tilkobling med en snarvei på skrivebordet som gis av Internett-leverandøren:

- 1 Lagre og lukk eventuelle åpne filer, og avslutt alle åpne programmer.
- 2 Dobbeltklikk på ISP-ikonet på skrivebordet i Microsoft® Windows®.
- 3 Følg veiledningen på skjermen for å fullføre konfigureringen.

Hvis du ikke har et ikon for Internett-leverandør på skrivebordet, eller hvis du vil sette opp en Internett-tilkobling med en annen Internett-leverandør, følger du framgangsmåten i det aktuelle avsnittet nedenfor.

 **OBS!** Hvis du ikke kan koble til Internettet, se *Dell Technology Guide* (teknologihåndbok). Hvis du har koblet deg til tidligere, kan tjenesten fra Internett-leverandøren være nede. Kontakt Internett-leverandøren for å kontrollere at tjenesten er tilgjengelig, eller prøv på nytt senere.

 **OBS!** Ha ISP-informasjonen for hånden. Hvis du ikke har en Internett-leverandør, kan du prøve veiviseren for **tilkobling til Internettet**.

## Microsoft® Windows Vista®-operativsystem

- 1 Lagre og lukk eventuelle åpne filer, og avslutt alle åpne programmer.
- 2 Klikk på Windows Vista Start-knappen  → **Kontrollpanel**
- 3 Under **Nettverk** og **Internett** klikker du **Koble til Internettet**.
- 4 I vinduet **Koble til Internettet**, klikker du enten **Bredbånd (PPPoE)** eller **Oppringt tilkobling**, avhengig av hvordan du vil koble til:
  - Velg **Bredbånd** for tilkobling via DSL, satellittmodem, kabel-TV-modem eller trådløsteknologien Bluetooth.



- Velg **Oppringt tilkobling** hvis du vil bruke et modem for oppringt tilkobling eller ISDN.



**OBS!** Hvis du ikke vet hvilken type tilkobling du skal velge, klikker du **Hjelp meg å velge** eller tar kontakt med Internett-leverandøren.

- 5 Følg anvisningene på skjermen, og bruk konfigureringsinformasjonen fra Internett-leverandøren for å fullføre konfigureringen.

### **Microsoft Windows® XP**

- 1 Lagre og lukk eventuelle åpne filer, og avslutt alle åpne programmer.
- 2 Klikk på **Start** → **Internet Explorer** → **Koble til Internett**.
- 3 I det neste vinduet velger du alternativet du vil bruke:
  - Hvis du ikke har noen Internett-leverandør, klikker du på **Velg fra en liste med Internett-leverandører (ISP)**.
  - Hvis du allerede har mottatt oppsettinformasjon fra Internett-leverandøren din, men ikke noen oppsett-CD, klikker du på **Konfigurere tilkoblingen manuelt**.
  - Hvis du har en CD, klikker du på **Bruke CD-en jeg fikk fra Internett-leverandøren**.

- 4 Klikk på **Neste**.

Hvis du valgte **Konfigurere tilkoblingen manuelt** i Figur 3, går du videre til Figur 5. Hvis ikke, følger du veiledningen på skjermen for å fullføre oppsettet.



**OBS!** Hvis du ikke vet hvilken type tilkobling du skal velge, kontakter du Internett-leverandøren din.

- 5 Velg riktig alternativ under **Hvordan vil du koble til Internett?**, og klikk deretter på **Neste**.
- 6 Bruk oppsettinformasjonen fra Internett-leverandøren for å fullføre oppsettet.

# Overføre informasjon til en ny datamaskin

## Microsoft® Windows Vista®-operativsystem

- 1 Klikk Windows Vista Start-knappen , og klikk deretter **Overfør filer og innstillinger**→ **Start Windows enkel overføring**.
- 2 I dialogboksen **Brukerkontroll** klikker du **Fortsett**.
- 3 Klikk **Starte en ny overføring** eller **Fortsette en overføring som pågår**.
- 4 Følg anvisningene i skjermbildet i veiviseren **Windows Enkel overføring**.

## Microsoft Windows® XP

Windows XP har en veiviser for overføring av filer og innstillinger for å flytte data fra en kildedatamaskin til en ny datamaskin.

Du kan overføre dataene til den nye datamaskinen over et nettverk eller via en seriell tilkobling. Videre kan du lagre dem på flyttbare medier, for eksempel en skrivbar CD, for overføring til en ny datamaskin.



**OBS!** Du kan overføre informasjon fra en gammel datamaskin til en ny ved å koble en seriell kabel direkte til inngangs-/utgangsportene (I/U) på de to datamaskinene. Se Microsoft Knowledge Base-artikkel nr. 305621 med tittelen *How to Set Up a Direct Cable Connection Between Two Computers in Windows XP* (Konfigurere en direkte kabelforbindelse mellom to Windows XP-baserte datamaskiner) for anvisninger om hvordan du setter opp en direkte kabelforbindelse mellom to datamaskiner. Denne informasjonen er ikke tilgjengelig i alle land.

Du må kjøre veiviseren for overføring av filer og innstillinger for å overføre informasjon til en ny datamaskin.

## Kjøre veiviseren for overføring av filer og innstillinger med operativsystemmediene



**OBS!** Denne prosedyren krever *operativsystemmediet*. Dette mediet er tilleggsutstyr og leveres ikke med alle datamaskiner.

Slik klargjør du den nye datamaskinen for filoverføringen:

- 1 Åpne **Veiviser for overføring av filer og innstillinger**: klikk **Start**→ **Alle programmer**→ **Tilbehør**→ **Systemverktøy**→ **Veiviser for overføring av filer og innstillinger**.
- 2 Når skjermen **Veiviser for overføring av filer og innstillinger** vises, klikker du **Neste**.

- 3 I skjermbildet **Hvilken datamaskin er dette?** klikker du **Ny datamaskin**→  
**Neste**.
- 4 I skjermbildet **Har du en CD-ROM med Windows XP?** klikker du **Jeg vil bruke veiviseren fra Windows XP CD-en**→**Neste**.
- 5 Når skjermen **Gå til din gamle datamaskin nå** kommer fram, går du til den gamle datamaskinen eller kildedatamaskinen. *Ikke* klikk **Neste** på det nåværende tidspunkt.

For å kopiere data fra den gamle datamaskinen:

- 1 Sett i mediet med *Windows XP-operativsystemet* i den gamle datamaskinen.
- 2 I skjermbildet **Velkommen til Microsoft Windows XP**, klikker du **Utfør andre oppgaver**.
- 3 I skjermbildet **Hva ønsker du å gjøre?**, klikk **Overfør filer og innstillinger**→**Neste**.
- 4 I skjermbildet **Hvilken datamaskin er dette?** klikk **gammel datamaskin**→**Neste**.
- 5 I skjermbildet **Velg overføringsmetode**, velger du overføringsmetoden du foretrekker.
- 6 I skjermbildet **Hva vil du overføre?** velger du de elementene du vil overføre, og klikker **Neste**.  
Etter at informasjonen er kopiert, kommer skjermbildet **Fullfør innsamlingsfasen** fram.

- 7 Klikk **Fullfør**.

For å overføre data til den nye datamaskinen:

- 1 I skjermbildet **Gå til din gamle datamaskin nå** på den nye datamaskinen, klikk **Neste**.
- 2 I skjermbildet **Hvor er filene og innstillingene?** velger du den metoden du valgte for overføring av innstillingene og filene og klikker **Neste**.  
Veiviseren bruker de samlede filene og innstillingene til din nye datamaskin.
- 3 På **Fullfør**-skjermen, klikk **Fullført**, og start den nye datamaskinen på nytt.

## Kjøre Veiviser for overføring av filer og innstillinger uten operativsystemmediene

Hvis du skal kjøre veiviseren for overføring av filer og innstillinger uten *operativsystemmediet*, må du lage en veiviserdisk slik at du kan opprette en sikkerhetskopi på et flyttbart medium.

For å lage en veiviserdisk bruk din nye datamaskin med Windows XP, og utfør følgende trinn:

- 1 Åpne Veiviser for overføring av filer og innstillinger: klikk **Start**→ **Alle programmer**→ **Tilbehør**→ **Systemverktøy**→ **Veiviser for overføring av filer og innstillinger**.
- 2 Når skjermen **Veiviser for overføring av filer og innstillinger** vises, klikker du **Neste**.
- 3 I skjermbildet **Hvilken datamaskin er dette?** klikker du **Ny datamaskin**→ **Neste**.
- 4 I skjermbildet **Har du en CD-ROM med Windows XP?** klikk **Jeg vil opprette en veiviserdisk i følgende stasjon** → **Neste**.
- 5 Sett i det flyttbare mediet, for eksempel en skrivbar CD, og klikk **OK**.
- 6 Når diskopprettingen er fullført og beskjeden **Gå til din gamle datamaskin** nå vises, må du *ikke* klikke **Neste**.
- 7 Gå til den gamle datamaskinen.

For å kopiere data fra den gamle datamaskinen:

- 1 Sett i disken med veiviseren på den gamle datamaskinen, og klikk **Start**→ **Kjør**.
- 2 I feltet **Åpne** i vinduet **Kjør**, blar du til banen for **fastwiz** (på det aktuelle flyttbare mediet) og klikker **OK**.
- 3 I skjermbildet **Veiviser for overføring av filer og innstillinger**, klikker du **Neste**.
- 4 I skjermbildet **Hvilken datamaskin er dette?** klikk **gammel datamaskin**→ **Neste**.
- 5 I skjermbildet **Velg overføringsmetode**, velger du overføringsmetoden du foretrekker.

- 6** I skjermbildet **Hva vil du overføre?** velger du de elementene du vil overføre, og klikker **Neste**.

Etter at informasjonen er kopiert, kommer skjermbildet **Fullfør innsamlingsfasen** fram.

- 7** Klikk **Fullfør**.

For å overføre data til den nye datamaskinen:

- 1** I skjermbildet **Gå til din gamle datamaskin nå** på den nye datamaskinen, klikk **Neste**.
- 2** I skjermbildet **Hvor er filene og innstillingene?** velger du den metoden du valgte for overføring av innstillingene og filene og klikker **Neste**. Følg anvisningene på skjermen.

Veiviseren leser de innsamlede filene og innstillingene og anvender dem på den nye datamaskinen.

Når alle innstillinger og filer har blitt tatt i bruk, kommer skjermbildet **Fullført** fram.

- 3** Klikk **Fullført** og start den nye datamaskinen på nytt.



**OBS!** Hvis du vil ha mer informasjon om denne framgangsmåten, kan du søke på [support.dell.com](http://support.dell.com) etter dokument nr. 154781 (*What Are The Different Methods To Transfer Files From My Old Computer To My New Dell™ Computer Using the Microsoft® Windows® XP Operating System?*).



**OBS!** Tilgang til Dell™ Knowledge Base-dokumentet er ikke tilgjengelige i alle land.



# Om datamaskinen

## Vostro 420 sett forfra

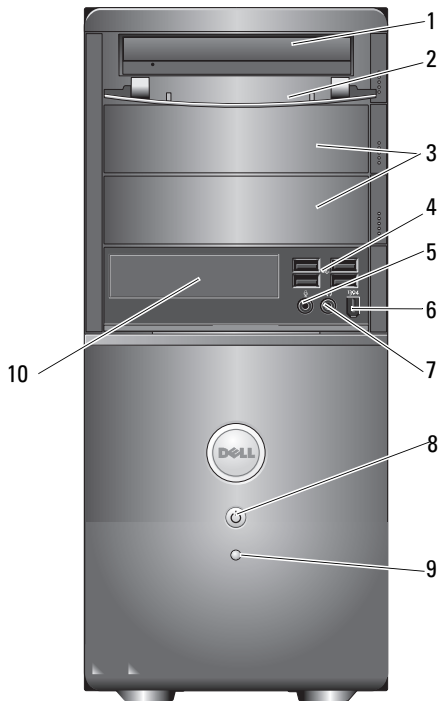

- |   |                                      |    |                                     |
|---|--------------------------------------|----|-------------------------------------|
| 1 | optisk stasjon                       | 2  | frontpanel for stasjonsplass (åpen) |
| 3 | valgfrie optiske stasjonsbrønner (2) | 4  | USB 4.0-kontakter (2)               |
| 5 | mikrofonkontakt                      | 6  | IEEE 1394-kontakt (tilleggsutstyr)  |
| 7 | kontakt for hodetelefon              | 8  | strømknapp, strømlys                |
| 9 | aktivitetslys for stasjonen          | 10 | mediekortleser (tilleggsutstyr)     |

## Vostro 420 sett bakfra

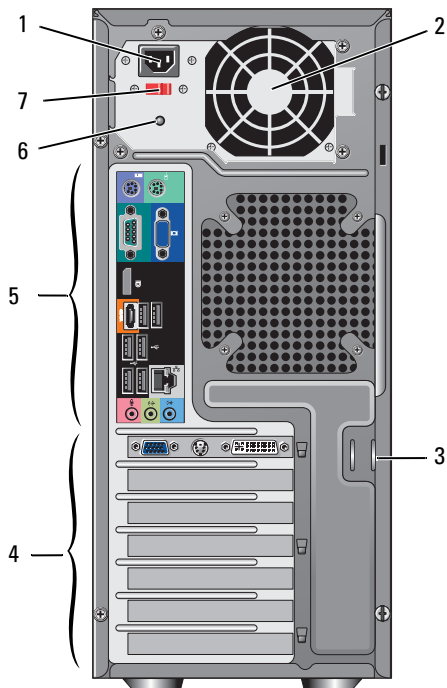

- |   |                                |   |                             |
|---|--------------------------------|---|-----------------------------|
| 1 | strømkontakttilkobling         | 2 | lufthull for strømforsyning |
| 3 | sikkerhetskabel/hengelåsringer | 4 | spor for utvidelseskort     |
| 5 | kontakter på bakpanelet        | 6 | strømforsyningslys          |
| 7 | valgbyter for spenning         |   |                             |



## Kontakter på baksiden av Vostro 420

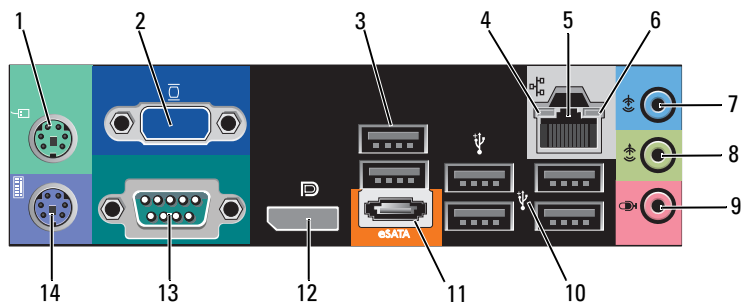

- |    |                                 |    |                              |
|----|---------------------------------|----|------------------------------|
| 1  | kontakt for PS/2-mus            | 2  | VGA-kontakt                  |
| 3  | USB 2.0-kontakter (2)           | 4  | Lampe for koblingsintegritet |
| 5  | tilkobling for nettverksadapter | 6  | lampe for nettverksaktivitet |
| 7  | inngang                         | 8  | utgang                       |
| 9  | mikrofonkontakt                 | 10 | USB 4.0-kontakter (2)        |
| 11 | eSATA-kontakt                   | 12 | skjermport                   |
| 13 | seriell kontakt (9-pinner)      | 14 | kontakt for PS/2-tastatur    |

## Vostro 220 sett forfra

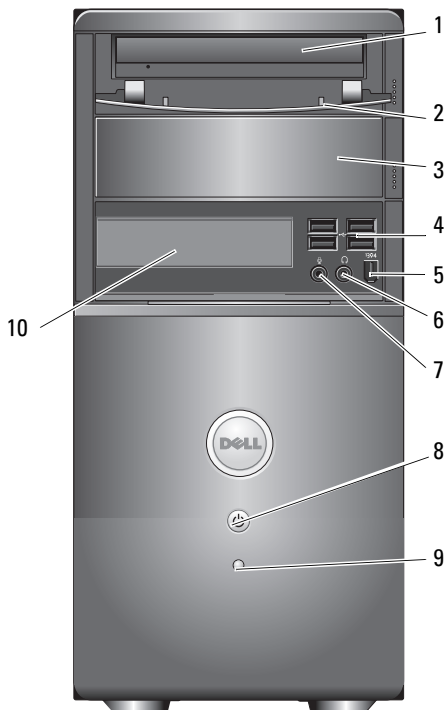

- |   |  |    |                                      |
|---|--|----|--------------------------------------|
| 1 | optisk stasjon                               | 2  | frontpanel for stasjons plass (åpen) |
| 3 | modulrom for optisk stasjon (ekstratilbehør) | 4  | USB 4.0-kontakter (2)                |
| 5 | IEEE 1394-kontakt (tilleggsutstyr)           | 6  | kontakt for hodetelefon              |
| 7 | mikrofonkontakt                              | 8  | strømknapp, strømlys                 |
| 9 | aktivitetslys for stasjonen                  | 10 | mediekortleser (tilleggsutstyr)      |

## Vostro 220 sett bakfra

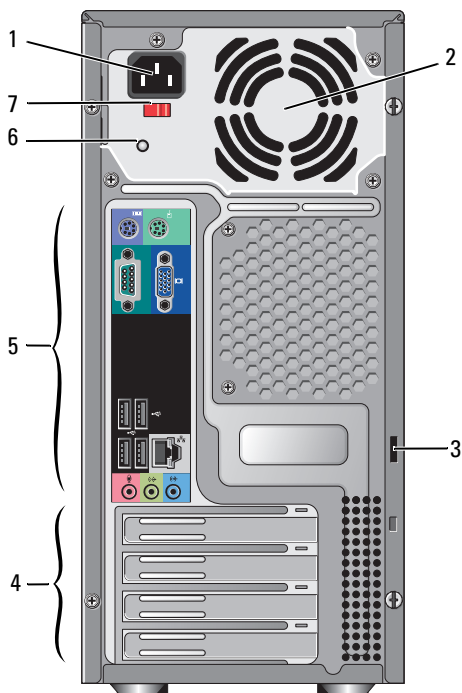

- |   |                                |   |                             |
|---|--------------------------------|---|-----------------------------|
| 1 | strømkontakttilkobling         | 2 | lufthull for strømforsyning |
| 3 | sikkerhetskabel/hengelåsringer | 4 | spor for utvidelseskort     |
| 5 | kontakter på bakpanelet        | 6 | strømforsyningslys          |
| 7 | valgbytter for spenning        |   |                             |

## Kontakter på baksiden av Vostro 220

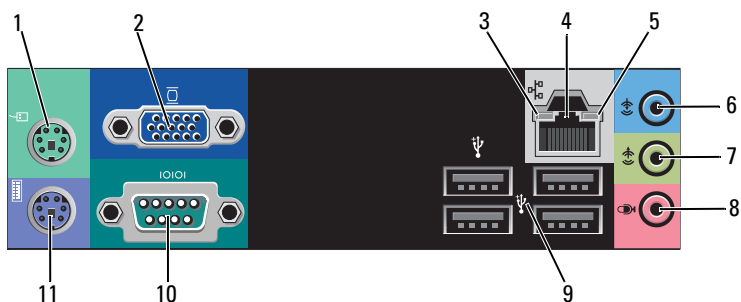

- |    |                              |    |                                 |
|----|------------------------------|----|---------------------------------|
| 1  | kontakt for PS/2-mus         | 2  | VGA-kontakt                     |
| 3  | Lampe for koblingsintegritet | 4  | tilkobling for nettverksadapter |
| 5  | lampe for nettverksaktivitet | 6  | inngang                         |
| 7  | utgang                       | 8  | mikrofonkontakt                 |
| 9  | USB 4.0-kontakter (2)        | 10 | seriell kontakt                 |
| 11 | kontakt for PS/2-tastatur    |    |                                 |

## Vostro 220 sett forfra

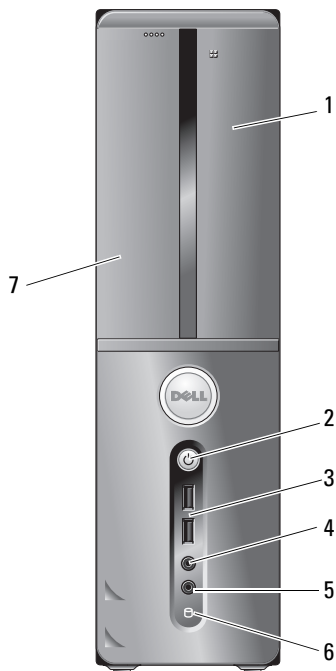

- |   |                                 |   |                             |
|---|---------------------------------|---|-----------------------------|
| 1 | mediekortleser (tilleggsutstyr) | 2 | strømknapp, strømlens       |
| 3 | USB 2.0-kontakter (2)           | 4 | kontakt for hodetelefon     |
| 5 | mikrofonkontakt                 | 6 | aktivitetslys for stasjonen |
| 7 | optisk stasjon                  |   |                             |

## Vostro 220 sett bakfra

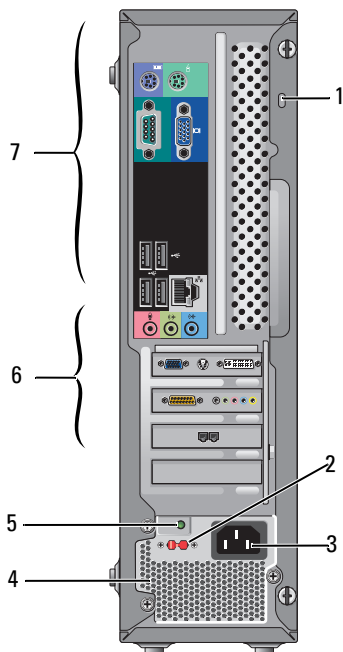

- |   |                                |   |                             |
|---|--------------------------------|---|-----------------------------|
| 1 | sikkerhetskabel/hengelåsringer | 2 | valgbytter for spenning     |
| 3 | strømkontakt                   | 4 | lufthull for strømforsyning |
| 5 | strømforsyningslys             | 6 | spor for utvidelseskort     |
| 7 | kontakter på bakpanelet        |   |                             |

## Kontakter på baksiden av Vostro 220

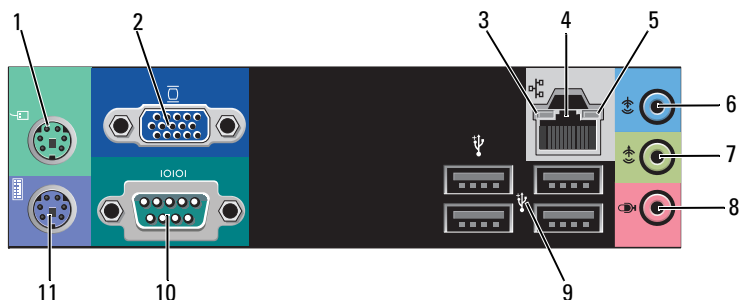

- |    |                              |    |                                 |
|----|------------------------------|----|---------------------------------|
| 1  | kontakt for PS/2-mus         | 2  | VGA-kontakt                     |
| 3  | Lampe for koblingsintegritet | 4  | tilkobling for nettverksadapter |
| 5  | lampe for nettverksaktivitet | 6  | inngang                         |
| 7  | utgang                       | 8  | mikrofonkontakt                 |
| 9  | USB 4.0-kontakter (2)        | 10 | seriell kontakt                 |
| 11 | kontakt for PS/2-tastatur    |    |                                 |





# Spesifikasjoner



**OBS!** Tilbudene kan variere fra sted til sted. Hvis du vil ha mer informasjon om datamaskinens konfigurasjon, klikker du **Start**→ **Hjelp og støtte** og velger alternativet for å vise informasjon om datamaskinen.

---

## Proseszor

---

Prosesortyper:

Vostro 420: Intel® Core™2 Quad, Core™2 Duo-prosessorer

Vostro 220, 220s: Intel Core™2 Duo, Celeron®, Pentium®-prosessorer

Level 2 (L2)-hurtigbuffer minimum 512 KB, maksimum 12 MB

Forsidebuss 800 MHz, 1066 MHz, eller 1333 MHz

---

## Systeminformasjon

---

Brikkesett Intel G45 plus ICH10R

RAID støtte RAID 0, 1

DMA-kanaler 8

Avbruddsnivåer 24

BIOS-brikke (NVRAM) 8 MB

Nettverkskort integrert nettverksgrensesnitt med en kommunikasjonskapasitet på 10/100/1000 Mbps

---

## Minne

---

Type DDR2 800 MHz SDRAM (kapasitet på DDR2 667 MHz)

Minnekontakter Vostro 420: fire

Vostro 220/220s: to

Støttede minnemoduler 512 MB, 1 GB eller 2 GB

Minimumsminne 512 MB

Maksimumsminne 4 GB



**OBS!** Grunnet den unike arkitekturen til Intel Core2 Quad-prosessoren, må hovedkortet og strømforsyningen inkluderes når du oppgraderer prosessorer.

---

## Video

---

### Type

integert	Intel GMA X4500HD
Diskret	støtter dobbelt uavhengige skjermer <b>OBS!</b> Støtte for diskret grafikkalternativ via PCIe x16-grafikkortspor.

**OBS!** Støtter avspilling av Blu-Ray 1.1 og Dynamic Video Memory Technology (DVMT).

---

## Lyd

---

Type	Realtek ALC662 (5.1 kanal lyd)
------	--------------------------------

---

## Utvidelsesbuss

---

Busstype	PCI 2.3 PCI Express 2.0 (PCIe-x16) fra G45 PCI Express 1.1 (PCIe-x1) fra ICH10R SATA 1.0 og 2.0 USB 2.0
Busshastighet	133 MB/s (PCI) toveis hastighet for x1-spor: 500 MB/s (PCI?Express) toveis hastighet for x1-spor: 8 GB/s (PCI?Express) 1,5 Gbps og 3,0 Gbps (SATA) 480 Mbps høy hastighet, 12 Mbps full hastighet, 1,2 Mbps lav hastighet (USB)

---

**Utvidelsesbuss (fortsetter)**

---

## PCI-kort:

kontakter

Vostro 420:

en PCIe x16

to PCIe x1

fire PCI

Vostro 220/220:

en PCIe x16

en PCIe x1

to PCI

kontaktstørrelse

124 pinner

kontaktens databredde  
(maksimum)

32 biter

## x1 PCI Express-kort:

kontakt

én

kontaktstørrelse

36 pinner

kontaktens databredde  
(maksimum)

én PCI Express-bane

## x16 PCI Express-kort:

kontakt

én

kontaktstørrelse

164 pinner

kontaktens databredde  
(maksimum)

16 PCI Express-baner

---

## Stasjoner

---

Eksternt tilgjengelig:	Vostro 420: tre 5,25-tommers optiske harddisker en USB 3,5-tommers diskettstasjon eller mediekortleser (tilleggsutstyr) Vostro 220: to 5,25-tommers optiske harddisker en USB 3,5-tommers diskettstasjon eller mediekortleser (tilleggsutstyr) Vostro 220s: en 5,25-tommers optisk harddisk en 3,5-tommers diskettstasjon eller mediekortleser (tilleggsutstyr)
Internt tilgjengelig:	Vostro 420: en til fire 3,5-tommers SATA-stasjonsbrønner Vostro 220/220s: en eller to 3,5-tommers SATA-stasjonsbrønner

**OBS!** Interne og eksterne stasjonsbrønner som passer til 5,25-tommers og 3,5-tommers brønneenheter inkludert HDD og kortbrønneenheter.

Tilgjengelige enheter	<ul style="list-style-type: none"><li>• 3,5-tommers SATA-harddisker (80 GB til 1 TB som tilleggsutstyr)</li><li>• SATA DVD, SATA CD-RW/DVD Combo, SATA DVD+/-RW, SATA BD Combo (kun Blu-Ray-avspilling), SATA Blu-ray R/W</li><li>• En 3,5-tommers USB mediekortleser med Bluetooth<sup>®</sup></li><li>• eksternt USB-diskettstasjon</li></ul>
-----------------------	---

---

## Kontakter

---

Eksterne kontakter:	
Video	VGA-kontakt skjermport (kun Vostro 420)
Nettverkskort	RJ-45-kontakt

---

**Kontakter (fortsetter)**

---

USB	USB 2.0-kompatibel, støtter 2,0 A vedvarende ladning, for å drive eksterne USB-enheter. Vostro 420: to interne kontakter fire foran seks bak Vostro 220: to interne kontakter fire porter foran fire porter bak Vostro 220s: to interne kontakter to porter foran fire porter bak
Lyd	Støtte for 5.1-kanal lyd
Hovedkortkontakter:	
Seriell ATA	Vostro 420: sju 7-pinnere kontakter Vostro 220/220s: fire 7-pinnere kontakter
Intern USB enhet	en 10-pinnere kontakt (støtter to USB-porter)
Prossessorvifte	én 4-pinnere kontakt
Kabinettvifte	én 3-pinnere kontakt
PCI 2.3	Vostro 420: fire 124-pinnere kontakter Vostro 220/220s: to 124-pinnere kontakter
PCI Express x1	Vostro 420: to 36-pinnere kontakter Vostro 220/220s: en 36-pinnere kontakt
PCI Express x16	én 164-pinnere kontakt
Frontpanelkontroll	en 10-pinnere kontakt
Frontpanel-USB	Vostro 420/220: to 10-pinnere kontakter Vostro 220s: en 10-pinnere kontakt

---

**Kontakter (fortsetter)**

---

HDA-hode for lyd på forsiden	én 10-pinners kontakt
Prosesor	én 775-pinners kontakt
Minne	Vostro 420: fire 240-pinners kontakter Vostro 220/220s: to 240-pinners kontakter
Strøm 12V	én 4-pinners kontakt
Strøm	én 24-pinners kontakt

---

**Kontroller og lamper**

---

## Forsiden av datamaskinen

Strømknappen	trykknapp
På/av-lampe	blått lys: blinker blått i ventemodus, lyser konstant blått når datamaskinen er slått på ravgult lys — Blinkende ravgult lys indikerer et strømproblem, oppdaget av strømforsyningsenheten. Et jevnt ravgult lys når datamaskinen ikke starter, indikerer at hovedkortet ikke kan starte initialisering (se Strømprøblemer på side 53). av — Systemet er i dvale, myk avslutning eller mekanisk avslutning
Aktivitetsslys for stasjonen	Blått lys — indikerer at datamaskinen leser data fra eller skriver data til SATA harddisken eller den optiske stasjonen.

## Baksiden av datamaskinen:

Lampe for koblingsintegritet (på integrert nettverkskort)	grønt lys: Det er god forbindelse mellom nettverket og datamaskinen. av (lyser ikke): Datamaskinen registrerer ingen fysisk tilkobling til nettverket.
Lampe for aktivitet (på integrert nettverkskort)	gult blinkende lys

---

## Strøm

---

### Likestrøm:

Wattforbruk	Vostro 420: 350 W Vostro 220: 300 W Vostro 220s: 250 W
Maksimalt varmetap (MHD)	for 350 W strømforsyning, 1194 BTU/t for 300 W strømforsyning, 1023 BTU/t for 250 W strømforsyning, 853 BTU/t <b>OBS! Varmetap er beregnet ved å bruke wattklassifiseringen for strømforsyningen.</b>
Spennning (sikkerhetsinformasjonen som ble levert med datamaskinen inneholder viktig informasjon om spenningsinnstillinger)	Vostro 420: 115/230 VAC, 50/60 Hz, 8A/4A Vostro 220: 115/230 VAC, 50/60 Hz, 7A/4A Vostro 220s: 115/230 VAC, 50/60 Hz, 6A/3A
Klokkebatteri	3-V CR2032-litiumbatteri

---

## Fysiske dimensjoner

---

Vostro 420	høyde — 41,4 cm (16,3 tommer) bredde — 18,3 cm (7,20 tommer) dybde — 48,2 cm (19,0 tommer) vekt — 11 kg – 13,8 kg (24 pund – 30,4 pund)
Vostro 220:	høyde — 35,44 cm (13,95 tommer) bredde — 16,94 cm (6,67 tommer) dybde — 42,67 cm (16,8 tommer) vekt — 9,8 kg – 10,5 kg (22 pund – 23,1 pund)
Vostro 220s	høyde — 35,4 cm (13,9 tommer) bredde — 10 cm (3,9 tommer) dybde — 41,5 cm (16,3 tommer) vekt — 7,98 kg – 8,9 kg (17,6 pund – 20 pund)

---

## Miljø

---

### Temperatur:

Ved bruk	10 °C til 35 °C (50 °F til 95 °F)
Lagring	-40 °C til 65 °C (-40 °F til 150 °F)

Relativ fuktighet 20 % til 80 % (uten kondens)

### Maksimal vibrasjon:

Ved bruk	5 til 350 Hz ved 0,0002 G <sup>2</sup> /Hz
Lagring	5 til 500 Hz ved 0,001 til 0,01 G <sup>2</sup> /Hz

### Maksimumsstøt:

Ved bruk	40 G +/- 5 % med pulsvarighet på 2 msek +/- 10% (tilsvarende 20 in/sek [51 cm/sek])
Lagring	105 G +/- 5 % med pulsvarighet på 2 msek +/- 10 % (tilsvarende 50 in/sek [127 cm/sek])

### Høyde over havet:

Ved bruk	-15,2 til 3048 m (-50 til 10 000 fot)
Lagring	-15,2 til 10 668 m (-50 til 35 000 fot)

Luftforurensningsnivå G2 eller lavere som definert i ISA-S71.04-1985



## Feilsøking

 **ADVARSEL:** Koble alltid datamaskinen fra nettstrømmen før du åpner dekelet for å verne mot mulig elektrisk støt, kutt fra bevegelige vifteblad eller andre uventede skader.

 **ADVARSEL:** Før du starter noen av prosedyrene i denne delen, må du lese sikkerhetsinstruksjonene som fulgte med datamaskinen. Hvis du vil ha mer informasjon om sikkerhet, gå du til hjemmesiden for overholdelse av forskrifter (Regulatory Compliance) på [www.dell.com/regulatory\\_compliance](http://www.dell.com/regulatory_compliance).

## Verktøy

### Strømlamper

Den tofargede strømlampen foran på datamaskinen tennes og blinker eller lyser konstant for å angi ulike tilstander:

- Hvis strømlampen ikke lyser, er datamaskinen enten slått av eller får ikke tilført strøm.
- Kontroller at skjermen er tilkoblet og slått på hvis strømlampen lyser blått og datamaskinen ikke gir respons.
- Hvis strømlampen blinker blått, er datamaskinen i ventemodus. Trykk en tast på tastaturet, flytt på musen eller trykk på strømknappen for å avslutte ventemodus. Hvis strømlampen blinker gult, mottar datamaskinen elektrisk strøm, men en minnemodul eller et grafikkort kan være defekt eller feil installert.
- Hvis strømlampen lyser konstant gult, kan det være et problem med strømforsyningen eller en feil med en intern enhet.

### Signalkoder

Datamaskinen kan sende ut en serie med signaler (pip) under oppstarten hvis skjermen ikke kan vise feil eller problemer. Denne serien med signaler, kalt signalkoder, identifiserer et problem. Én mulig signalkode består av tre korte, gjentakende lydsignaler. Denne pipekoden forteller at datamaskinen har støtt på en mulig hovedkortsvikt.

Gjør følgende hvis datamaskinen avgir signaler under oppstart:

- 1 Skriv ned signalkoden.
- 2 Kjør Dell Diagnostics for å identifisere en alvorligere årsak (se Dell Diagnostics på side 51).

Kode (gjentatte korte lydsignaler)	Beskrivelse	Foreslått tiltak
1	Kontrollsumfeil i BIOS. Mulig feil på hovedkort.	Kontakt Dell.
2	Det er ikke registrert noen minnemoduler	<ol style="list-style-type: none"><li>1 Hvis to eller flere minnemoduler er installert, tar du ut modulene og setter tilbake én av dem (se <i>servicehåndboken</i> på <a href="http://support.dell.com">support.dell.com</a>), og starter deretter datamaskinen på nytt. Hvis datamaskinen startes som normalt, reinstallerer du enda en modul. Fortsett til du har funnet modulen med feil, eller har reinstallert alle feilfrie moduler.</li><li>2 Installer minne som fungerer, og av samme type, i datamaskinen (se <i>servicehåndboken</i> på <a href="http://support.dell.com">support.dell.com</a>).</li><li>3 Ta kontakt med Dell hvis du ikke kan løse problemet.</li></ol>
3	Mulig feil med hovedkortet	Kontakt Dell.
4	Lese- eller skrivefeil i RAM	<ol style="list-style-type: none"><li>1 Kontroller at det ikke foreligger spesielle krav til plassering av minnemodul/minnetilkobling (se <i>servicehåndboken</i> på <a href="http://support.dell.com">support.dell.com</a>).</li><li>2 Kontroller at minnemodulene du installerer, er kompatible med datamaskinen (se <i>servicehåndboken</i> på <a href="http://support.dell.com">support.dell.com</a>).</li><li>3 Ta kontakt med Dell hvis du ikke kan løse problemet.</li></ol>

<b>Kode (gjentatte korte lydsignaler)</b>	<b>Beskrivelse</b>	<b>Foreslått tiltak</b>
5	Feil i sanntidsklokke. Mulig batterifeil eller feil på hovedkort.	<b>1</b> Skift batteriet (se <i>servicehåndboken</i> på <a href="http://support.dell.com">support.dell.com</a> ). <b>2</b> Ta kontakt med Dell hvis du ikke kan løse problemet.
6	Feil ved video-BIOS- test.	Kontakt Dell.
7	Feil ved CPU- hurtigbuffertest	Kontakt Dell.

## Feilmeldinger



**ADVARSEL:** Før du starter noen av prosedyrene i denne delen, må du lese sikkerhetsinstruksjonene som fulgte med datamaskinen. Hvis du vil ha mer informasjon om sikkerhet, går du til hjemmesiden for overholdelse av forskrifter (Regulatory Compliance) på [www.dell.com/regulatory\\_compliance](http://www.dell.com/regulatory_compliance).

Hvis meldingen ikke vises i listen, leser du dokumentasjonen for operativsystemet eller programmet du kjørte da meldingen ble vist.

**FEIL MED HJELPEENHET** — Mulig feil med styreplaten eller den eksterne musen. Kontroller kabeltilkoblingen til en ekstern mus. Aktiver alternativet **Pekeenhet** i systemoppsettprogrammet. Se *servicehåndboken* på [support.dell.com](http://support.dell.com) for å få mer informasjon. Hvis problemet ikke kan løses, kontakter du Dell (se kontakte Dell på side 73).

**UGYLDIG KOMMANDO ELLER FILNAVN** — Kontroller at du har skrevet kommandoen riktig, satt inn mellomrom på riktig sted og brukt riktig banenavn.

**HURTIGBUFFER DEAKTIVERT PÅ GRUNN AV FEIL** — Feil med det primære hurtigminnet som er innebygd i mikroprosessoren. Kontakt Dell (se kontakte Dell på side 73).

**FEIL MED KONTROLLER FOR CD-STASJON** — CD-stasjonen gir ikke respons på kommandoer fra datamaskinen.

**DATAFEIL** — Harddisken kan ikke lese dataene.

**REDUSERER TILGJENGELIG MINNE** — Én eller flere minnemoduler kan være skadet eller feilplassert. Sett inn minnemodulene på nytt og bytt dem ut om nødvendig. Se *servicehåndboken* på [support.dell.com](http://support.dell.com) for å få mer informasjon.

**DISK C: FAILED INITIALIZATION (KUNNE IKKE INITIALISERES)** — Initialisering av harddisken mislyktes. Kjør harddisktestene i Dell Diagnostics (se Dell Diagnostics på side 51).

**STASJONEN ER IKKE KLAR** — Operasjonen krever at det er en harddisk i sporet før den kan fortsette. Installer en harddisk i harddisksporet. Se *servicehåndboken* på [support.dell.com](http://support.dell.com) for å få mer informasjon.

**FEIL VED LESING AV PCMCIA-KORT** — Datamaskinen kan ikke identifisere ExpressCard. Sett i kortet på nytt, eller prøv et annet kort. Se *servicehåndboken* på [support.dell.com](http://support.dell.com) for å få mer informasjon.

**STØRRELSEN PÅ UTVIDET MINNE ER ENDRET** — Minnemengden som er registrert i det faste minnet (NVRAM) samsvarer ikke med minnet som er installert i datamaskinen. Start datamaskinen på nytt. Hvis feilen oppstår igjen, kan du kontakte Dell (se kontakte Dell på side 73).

**THE FILE BEING COPIED IS TOO LARGE FOR THE DESTINATION DRIVE (FILEN SOM KOPIERES ER FOR STOR FOR MÅLSTASJONEN)** — Filen du prøver å kopiere er for stor for disken, eller disken er full. Prøv å kopiere filen til en annen disk eller bruk en disk med større kapasitet.

**ET FILNAVN KAN IKKE INNEHOLDE FØLGENDE TEGN: \ / : \* ? " < > |** — Ikke bruk disse tegnene i filnavn.

**FEIL I PORT A20** — En minnemodul kan være løs. Sett inn minnemodulene på nytt og bytt dem ut om nødvendig. Se *servicehåndboken* på [support.dell.com](http://support.dell.com) for å få mer informasjon.

**GENERAL FAILURE (GENERELL FEIL)** — Operativsystemet kan ikke fullføre kommandoen. Meldingen etterfølges vanligvis av spesifikk informasjon—for eksempel *Printer out of paper (Skriveren er tom for papir)*. Gjør det som er nødvendig.

**HARD-DISK DRIVE CONFIGURATION ERROR (KONFIGURASJONSFEIL I HARDDISKEN)** — Datamaskinen kan ikke identifisere stasjonstypen. Slå av datamaskinen, fjern harddisken (se *servicehåndboken* på [support.dell.com](http://support.dell.com)), og start datamaskinen fra en CD. Slå deretter av datamaskinen, sett i harddisken igjen, og start datamaskinen på nytt. Kjør harddisktestene i Dell Diagnostics (se Dell Diagnostics på side 51).

#### **HARD-DISK DRIVE CONTROLLER FAILURE 0 (KONTROLLERFEIL MED HARDDISK) —**

Harddisken svarer ikke på kommandoer fra datamaskinen. Slå av datamaskinen, fjern harddisken (se *servicehåndboken* på [support.dell.com](http://support.dell.com)), og start datamaskinen fra en CD. Slå deretter av datamaskinen, sett i harddisken igjen, og start datamaskinen på nytt. Prøv en annen stasjon hvis problemet ikke kan løses. Kjør harddisktestene i Dell Diagnostics (se Dell Diagnostics på side 51).

**HARD-DISK DRIVE FAILURE (FEIL MED HARDDISK) —** Harddisken svarer ikke på kommandoer fra datamaskinen. Slå av datamaskinen, fjern harddisken (se *servicehåndboken* på [support.dell.com](http://support.dell.com)), og start datamaskinen fra en CD. Slå deretter av datamaskinen, sett i harddisken igjen, og start datamaskinen på nytt. Prøv en annen stasjon hvis problemet ikke kan løses. Kjør harddisktestene i Dell Diagnostics (se Dell Diagnostics på side 51).

**HARD-DISK DRIVE READ FAILURE (LESEFEIL MED HARDDISK) —** Harddisken kan være defekt. Slå av datamaskinen, fjern harddisken (se *servicehåndboken* på [support.dell.com](http://support.dell.com)), og start datamaskinen fra en CD. Slå deretter av datamaskinen, sett i harddisken igjen, og start datamaskinen på nytt. Prøv en annen stasjon hvis problemet ikke kan løses. Kjør harddisktestene i Dell Diagnostics (se Dell Diagnostics på side 51).

**SETT INN OPPSTARTBART MEDIUM —** Operativsystemet prøver å starte opp til ikke-oppstartbare medier, for eksempel en diskett eller CD. Sett inn oppstartbare medier.

#### **UGYLDIG KONFIGURASJONSINFORMASJON - KJØR SYSTEMOPPSETTPROGRAM —**

Informasjonen for systemkonfigurasjon samsvarer ikke med maskinwarekonfigurasjonen. Meldingen vises mest sannsynlig etter at en minnemodul er installert. Rett opp de aktuelle alternativene i systemoppsettprogrammet. Se *servicehåndboken* på [support.dell.com](http://support.dell.com) for å få mer informasjon.

#### **KEYBOARD CLOCK LINE FAILURE (FEIL MED TASTATURETS KLOKKELEDNING) —**

Kontroller kabeltilkoblingen til eksterne tastaturer. Kjør Keyboard Controller-testen i Dell Diagnostics (se Dell Diagnostics på side 51).

#### **KEYBOARD CONTROLLER FAILURE (FEIL MED TASTATURKONTROLLER) —**

Kontroller kabeltilkoblingen til eksterne tastaturer. Start datamaskinen på nytt, og unngå å trykke på tastaturet eller musen under oppstartsrutinen. Kjør Keyboard Controller-testen i Dell Diagnostics (se Dell Diagnostics på side 51).

#### **KEYBOARD DATA LINE FAILURE (FEIL MED TASTATURETS DATALEDNING) —**

Kontroller kabeltilkoblingen til eksterne tastaturer. Kjør Keyboard Controller-testen i Dell Diagnostics (se Dell Diagnostics på side 51).

**FEIL MED FASTKILT TAST PÅ TASTATURET —** Kontroller kabeltilkoblingen for eksterne tastaturer. Start datamaskinen på nytt, og unngå å trykke på tastaturet eller taster under oppstartsrutinen. Kjør Keyboard Controller-testen i Dell Diagnostics (se Dell Diagnostics på side 51).

**LICENSED CONTENT IS NOT ACCESSIBLE IN MEDIA DIRECT (LISENSIERT INNHOLD ER IKKE TILGJENGELIG I MEDIA DIRECT) —** Dell MediaDirect™ kan ikke verifisere Digital Rights Management (DRM)-restriksjonene til filen. Filen kan derfor ikke spilles av (se Dell Diagnostics på side 51).

#### **FEIL MED MINNEADRESSELINJE VED ADRESSE, LESEVERDI FORVENTER VERDI —**

Det kan være feil med en minnemodul, eller den er satt i på feil måte. Sett inn minnemodulene på nytt og bytt dem ut om nødvendig. Se *servicehåndboken* på [support.dell.com](http://support.dell.com) for å få mer informasjon.

**MINNETILDELINGSFEIL —** Det er uoverensstemmelse med programvaren du prøver å kjøre og operativsystemet, eller et annet program eller verktøy. Slå av datamaskinen, vent 30 sekunder og slå den deretter på igjen. Prøv å kjøre programmet på nytt. Se dokumentasjonen for programvaren hvis feilmeldingen fremdeles vises.

**FEIL I MINNEADRESSELINJE VED ADRESSE, LESEVERDI FORVENTER VERDI —** Det kan være feil med en minnemodul, eller den er satt i på feil måte. Sett inn minnemodulene på nytt og bytt dem ut om nødvendig. Se *servicehåndboken* på [support.dell.com](http://support.dell.com) for å få mer informasjon.

**MEMORY DOUBLE WORD LOGIC FAILURE AT ADDRESS, READ VALUE EXPECTING VALUE (LOGIKKFEIL VED AKSESSERING AV DOBBELTORD I MINNET VED ADRESSE, LESEVERDI FORVENTER VERDI) —** Det kan være feil med en minnemodul, eller den er satt i på feil måte. Sett inn minnemodulene på nytt og bytt dem ut om nødvendig. Se *servicehåndboken* på [support.dell.com](http://support.dell.com) for å få mer informasjon.

**MEMORY ODD/EVEN LOGIC FAILURE AT ADDRESS, READ VALUE EXPECTING VALUE (MINNE ODDETALL/ PARTALL LOGISK SVIKT VED ADRESSE, LESEVERDI FORVENTER VERDI) —** Det kan være feil med en minnemodul, eller den er satt i på feil måte. Sett inn minnemodulene på nytt og bytt dem ut om nødvendig. Se *servicehåndboken* på [support.dell.com](http://support.dell.com) for å få mer informasjon.

**FEIL VED SKRIVING/LESING AV MINNE, LESEVERDI FORVENTER VERDI** — Det kan være feil med en minnemodul, eller den er satt i på feil måte. Sett inn minnemodulene på nytt og bytt dem ut om nødvendig. Se *servicehåndboken* på [support.dell.com](http://support.dell.com) for å få mer informasjon.

**NO BOOT DEVICE AVAILABLE (INGEN TILGJENGELIG OPPSTARTENHET)** —

Datamaskinen finner ikke harddisken. Hvis harddisken er oppstarts enheten, må du kontrollere at stasjonen er installert, sitter i på riktig måte og er partisjonert som en oppstarts enhet.

**NO BOOT SECTOR ON HARD DRIVE (INGEN OPPSTARTSEKTOR PÅ HARDDISK)** —

Mulig feil med operativsystemet. Ta kontakt med Dell (se kontakte Dell på side 73).

**NO TIMER TICK INTERRUPT (INGEN TIDTAKERTIKK)** — En brikke på hovedkortet kan være ødelagt. Kjør systemsettene i Dell Diagnostics (se Dell Diagnostics på side 51).

**IKKE NOK MINNE ELLER RESSURSER. AVSLUTT NOEN PROGRAMMER, OG PRØV PÅ NYTT** — Det er for mange åpne programmer. Lukk alle vinduer og åpne programmet du vil bruke.

**OPERATIVSYSTEMET BLE IKKE FUNNET** — Sett tilbake harddisken (se *servicehåndboken* på [support.dell.com](http://support.dell.com)). Hvis problemet ikke kan løses, kontakter du Dell (se kontakte Dell på side 73).

**OPTIONAL ROM BAD CHECKSUM (UGYLDIG KONTROLLSUM FOR ALTERNATIV ROM)** — Feil med alternativ ROM. Ta kontakt med Dell (se kontakte Dell på side 73).

**EN NØDVENDIG DLL-FIL BLE IKKE FUNNET** — Programmet du forsøker å starte, mangler en viktig fil. Fjern programmet og installer det på nytt.

*Microsoft® Windows Vista®:*

- 1 Klikk på Windows Vista Start-knappen  → **Kontrollpanel** → **Programmer** → **Programmer og funksjoner**.
- 2 Velg programmet du vil fjerne.
- 3 Klikk **Avinstaller**.
- 4 I dokumentasjonen for programmet finner du installasjonsveiledninger.

*Microsoft Windows® XP:*

- 1 Klikk **Start** → **Kontrollpanel** → **Legg til eller fjern programmer** → **Programmer og funksjoner**.

- 2 Velg programmet du vil fjerne.
- 3 Klikk Avinstaller.
- 4 I dokumentasjonen for programmet finner du installasjonsveiledninger.

**SEKTOR NOT FOUND (FINNER IKKE SEKTOR)** — Operativsystemet finner ikke en sektor på harddisken. Det kan være en ødelagt sektor eller korrupt FAT på harddisken. Kjør feilsjekkingsverktøyet i Windows, for å kontrollere filstrukturen på harddisken. Se Hjelp og støtte i Windows for anvisninger (klikk **Start** → **Hjelp og støtte**). Hvis det er flere ødelagte sektorer, bør du sikkerhetskopiere data (hvis det er mulig), og deretter reformatere harddisken.

**SEEK ERROR (SØKEFEIL)** — Operativsystemet finner ikke et bestemt spor på harddisken.

**FEIL VED AVSLUTNING** — En brikke på hovedkortet kan være ødelagt. Kjør systemsettene i Dell Diagnostics (se Dell Diagnostics på side 51).

**TIME-OF-DAY CLOCK LOST POWER (TIDSURET I DATAMASKINEN ER STOPPET)** — Systemets konfigurasjonsinnstillinger er korrupt. Koble datamaskinen til nettstrøm for å lade batteriet. Hvis problemet ikke kan løses, kan du prøve å gjenopprette data ved å åpne systeminstallasjonsprogrammet og deretter avslutte programmet umiddelbart (se *servicehåndboken* på [support.dell.com](http://support.dell.com)). Hvis meldingen vises igjen, kontakter du Dell (se kontakte Dell på side 73).

**KLOKKEN ER STOPPET** — Reservebatteriet som støtter systemets konfigurasjonsinnstillinger, må kanskje lades opp. Koble datamaskinen til nettstrøm for å lade batteriet. Hvis problemet ikke kan løses, kontakter du Dell (se kontakte Dell på side 73).

**TIME-OF-DAY NOT SET-PLEASE RUN THE SYSTEM SETUP PROGRAM (KLOKKESLETTET ELLER DATOEN ER IKKE INNSTILT- KJØR SYSTEMOPPSETTPROGRAMMET)** — Klokkeslettet eller datoen som er lagret i systemoppsettprogrammet, samsvarer ikke med systemklokken. Korriger innstillingene for alternativene **Dato** og **Klokkeslett**. Se *servicehåndboken* på [support.dell.com](http://support.dell.com) for å få mer informasjon.

**FEIL MED TELLER 2 FOR TIDTAKERBRIKKE** — En brikke på hovedkortet kan være ødelagt. Kjør systemsettene i Dell Diagnostics (se Dell Diagnostics på side 51).



**UVENTET AVBRUDD I BESKYTTET MODUS** — Tastaturkontrolleren kan være ødelagt, eller en minnemodul kan være løs. Kjør System Memory-testene og Keyboard Controller-testen i Dell Diagnostics (se Dell Diagnostics på side 51).

**X:\ ER IKKE TILGJENGELIG. ENHETEN ER IKKE KLAR** — Sett inn en plate i stasjonen og prøv på nytt.

**ADVARSEL: BATTERIET ER KRITISK LAVT** — Batteriet er nesten utladet. Bytt batteriet, eller koble datamaskinen til nettstrøm. Alternativt kan du aktivere dvalemodus eller slå av datamaskinen.

## Systemmeldinger



**OBS!** Hvis meldingen du fikk ikke vises i listen, leser du informasjonen i dokumentasjonen for operativsystemet eller programmet du brukte da meldingen oppstod.

**ALERT! TIDLIGERE FORSØK PÅ Å STARTE DETTE SYSTEMET HAR MISLYKTES VED KONTROLLPUNKT [NNNN]. FOR HELP IN RESOLVING THIS PROBLEM, PLEASE NOTE THIS CHECKPOINT AND CONTACT DELL TECHNICAL SUPPORT (OBS! FEIL I KONTROLLPUNKT [NNNN] VED TIDLIGERE FORSØK PÅ OPPSTART AV DETTE SYSTEMET. NOTER DETTE KONTROLLPUNKTET OG TA KONTAKT MED DELL TECHNICAL SUPPORT (TEKNISK STØTTE) FOR Å FÅ HJELP TIL Å LØSE DETTE PROBLEMET).** — Datamaskinen kunne ikke fullføre oppstartrutinen tre ganger etter hverandre for den samme feilen (se kontakte Dell på side 73 for assistanse).

**KONTROLLSUMFEIL I CMOS** — Mulig feil på hovedkort eller lite RTC-batteristrøm. Sett tilbake batteriet. Se *servicehåndboken* på [support.dell.com](http://support.dell.com) eller se kontakte Dell på side 73 for å få hjelp.

**CPU FAN FAILURE (FEIL MED CPU-VIFTE)** — Svikt på prosessorvifte. Skift ut prosessorvifte. Se *servicehåndboken* på [support.dell.com](http://support.dell.com).

**HARD-DISK DRIVE FAILURE (FEIL MED HARDDISK)** — Mulig harddisksvikt i løpet av harddisk POST. Sjekk kabler, skift ut harddisker eller se kontakte Dell på side 73 for assistanse.

**HARD-DISK DRIVE READ FAILURE (LESEFEIL MED HARDDISK)** — Mulig harddisksvikt i løpet av oppstarttest av harddisk (se kontakte Dell på side 73 for assistanse).

**TASTATURFEIL** — Tastatursvikt eller tastaturkabelen er løs.

**NO BOOT DEVICE AVAILABLE (INGEN TILGJENGELIG OPPSTARTENHET)** — Ingen oppstartbar partisjon på harddisken, eller harddiskkabelen er løs, eller ingen oppstartbar enhet eksisterer.

- Hvis harddisken er oppstartenheten din, må du sørge for at kablene er tilkoblet og at stasjonen er korrekt installert og partisjonert som en oppstartenhet.
- Gå inn i systemoppsett og påse at oppstartsekvensinformasjonen er riktig, (se *servicehåndboken* på [support.dell.com](http://support.dell.com)).

**NO TIMER TICK INTERRUPT (INGEN TIDTAKERTIKK)** — Mulig feil med en brikke på systemkortet eller feil med hovedkortet (se kontakte Dell på side 73 for å få hjelp).

**USB OVER CURRENT ERROR (USB-OVERSTRØMSFEIL)** — Frakoble USB-enheten. Bruk ekstern strømkilde for USB-enheten.

**NOTICE - HARD DRIVE SELF MONITORING SYSTEM HAS REPORTED THAT A PARAMETER HAS EXCEEDED ITS NORMAL OPERATING RANGE. DELL RECOMMENDS THAT YOU BACK UP YOUR DATA REGULARLY. A PARAMETER OUT OF RANGE MAY OR MAY NOT INDICATE A POTENTIAL HARD DRIVE PROBLEM. (OBS! - HARDDISKENS SELVOVERVÅKINGSSYSTEM HAR MELDT AT EN PARAMETER ER UTENFOR SITT NORMALE DRIFTSOMRÅDE. DELL ANBEFALER AT DU SIKKERHETSKOPIERER DATAENE DINE MED JEVNE MELLOMROM. EN PARAMETER ER UTENFOR DRIFTSOMRÅDET BETYR KANSKJE ET MULIG HARDDISKPROBLEM.)** — S.M.A.R.T-feil, mulig HDD-feil. Denne funksjonen kan aktiveres eller deaktiveres i BIOS-oppsettet.

## Feilsøke programvare- og maskinvareproblemer

Hvis en enhet ikke oppdages under konfigureringen av operativsystemet, eller den oppdages, men blir feilkonfigurert, kan du bruke feilsøkingsverktøyet for maskinvare til å løse inkompatibilitetsproblemet.

Slik starter du feilsøkingsverktøyet for maskinvare:

*Windows Vista:*

- 1 Klikk Windows Vista Start-knappen , og klikk **Hjelp og støtte**.
- 2 Skriv `hardware troubleshooter` i søkefeltet og trykk <Enter> for å starte søket.
- 3 I søkeresultatene velger du det alternativet som best beskriver problemet, og gjennomfører deretter resten av feilsøkingen.

*Windows XP:*

- 1 Klikk Start → Hjelp og støtte.
- 2 Skriv inn `hardware troubleshooter` i søkefeltet og trykk på <Enter> for å starte søket.
- 3 I delen **Løs et problem** klikker du **Hardware Troubleshooter** (feilsøkningsverktøy for maskinvare).
- 4 I listen **Hardware Troubleshooter** (Feilsøkningsrutine for maskinvare) velger du alternativet som best beskriver problemet og klikker **Neste** for å gå videre med feilsøkingen.

## Dell Diagnostics



**ADVARSEL:** Før du starter noen av prosedyrene i denne delen, må du lese sikkerhetsinstruksjonene som fulgte med datamaskinen. Hvis du vil ha mer informasjon om sikkerhet, går du til hjemmesiden for overholdelse av forskrifter (Regulatory Compliance) på [www.dell.com/regulatory\\_compliance](http://www.dell.com/regulatory_compliance).

### Når du skal bruke Dell Diagnostics

Hvis det oppstår et problem med datamaskinen, utfører du kontrollene under Maskinheng og programvareproblemer (se Låsing av maskinen og programvareproblemer på side 55), og kjører Dell Diagnostics før du kontakter Dell for teknisk assistanse.

Vi anbefaler at du skriver ut disse veiledningene før du begynner.



**MERKNAD:** Programmet Dell Diagnostics fungerer kun på Dell-maskiner.



**OBS!** Dell *Drivers and Utilities*-mediet er tilleggsutstyr og leveres ikke med alle datamaskiner.

Se *servicehåndboken* på [support.dell.com](http://support.dell.com) for å gå inn i datamaskinens systemoppsett, og kontroller at enheten du vil teste vises i systemoppsettprogrammet og er aktiv.

Start Dell Diagnostics fra harddisken eller fra mediet for *Drivers and Utilities*.

## Starte Dell Diagnostics fra harddisken

 **OBS!** Se kontakte Dell på side 73 hvis datamaskinen ikke kan vise et skjermbilde.

- 1 Kontroller at datamaskinen er koblet til en stikkontakt som du vet er strømførende.
- 2 Slå på (eller foreta en omstart av) datamaskinen.
- 3 Når DELL™-logoen vises, trykker du på <F12> umiddelbart. Velg Diagnostics på oppstartsmenyen, og trykk <Enter>.

 **OBS!** Hvis du venter for lenge slik at operativsystemlogoen vises, venter du til du ser skrivebordet i Microsoft® Windows®, og deretter slår du av maskinen og prøver på nytt.

 **OBS!** Hvis du får en melding om at ingen partisjon for diagnoseverktøy er funnet, kjører du Dell Diagnostics fra *Drivers and Utilities*-mediet.

- 4 Trykk en tast for å starte Dell Diagnostics fra partisjonen for diagnostikkverktøy på harddisken, og følg anvisningene på skjermen.

## Starte Dell Diagnostics fra Dell *Drivers and Utilities*-mediet.

- 1 Sett inn *Drivers and Utilities*-mediet.
- 2 Slå av og start datamaskinen på nytt.

Når DELL-logoen vises, trykker du umiddelbart på F12.

 **OBS!** Hvis du venter for lenge slik at operativsystemlogoen vises, venter du til du ser skrivebordet i Microsoft® Windows®. Deretter slår du av maskinen og prøver på nytt.

 **OBS!** Det neste trinnet endrer startsekvensen bare for én gang. Neste gang datamaskinen startes vil den startes ifølge enhetene som er angitt i systemoppsettprogrammet.

- 3 Når listen med oppstartenheter vises, markerer du CD/DVD/CD-RW og trykker <Enter>.
- 4 Velg **Boot from CD-ROM** (Start fra CD-ROM) fra menyen som vises, og trykk deretter på <Enter>.
- 5 Tast 1 for å åpne CD-menyen, og trykk <Enter> for å fortsette.
- 6 Velg **Run the 32 Bit Dell Diagnostics** (Kjør 32-biters Dell Diagnostics) fra den nummererte listen. Hvis listen inneholder flere versjoner, velger du den som passer for din datamaskin.
- 7 Når **hovedmenyen** i Dell Diagnostics vises, velger du testen du vil kjøre, og følger anvisningene på skjermen.

## Feilsøkingstips

Tipsene nedenfor kan være nyttige når du skal feilsøke maskinen:

- Hvis du la til eller fjernet en del eller komponent rett før problemet oppstod, bør du kontrollere at komponenten er riktig installert eller avinstallert (se *servicehåndboken* på [support.dell.com](http://support.dell.com)).
- Hvis en enhet ikke fungerer, kontrollerer du at den er koblet til på riktig måte.
- Hvis du ser en feilmelding på skjermen, skriver du ned den nøyaktige ordlyden i meldingen. Meldingen kan hjelpe kundestøttepersonalet å finne og løse problemet/problemene.
- Hvis du får en feilmelding i et program, slår du opp i dokumentasjonen for programmet.



**OBS!** Prosedyrene i dette dokumentet ble skrevet for standardvisningen i Windows, så det er mulig de ikke gjelder hvis du har innstilt Dell-datamaskinen på visningen for Windows Classic.

## Strømproblemer



**ADVARSEL:** Før du starter noen av prosedyrene i denne delen, må du lese sikkerhetsinstruksjonene som fulgte med datamaskinen. Hvis du vil ha mer informasjon om sikkerhet, går du til hjemmesiden for overholdelse av forskrifter (Regulatory Compliance) på [www.dell.com/regulatory\\_compliance](http://www.dell.com/regulatory_compliance).

**HVIS STRØMLAMPEN IKKE LYSER** — Maskinen er enten avslått eller den får ikke strøm.

- Koble til strømledningen på nytt, både bak på maskinen og til strømuttaket.
- Forsøk å koble til strøm uten å benytte grenuttak, skjøteledninger eller andre spenningsvernenheter for å kontrollere om maskinen lar seg slå på.
- Kontroller at grenuttak som benyttes er satt inn i et strømuttak og er skrudd på.
- Test stikkkontakten med en annen enhet, for eksempel en lampe, for å kontrollere at den fungerer.
- Kontroller at hovedstrømkabelen og frontpanelkabelen er riktig koblet til hovedkortet (se *servicehåndboken* på [support.dell.com](http://support.dell.com)).

**HVIS STRØMLAMPEN LYSER BLÅTT OG DATAMASKINEN IKKE GIR RESPONS** —

- Kontroller at skjermen er tilkoblet og slått på.
- Hvis skjermen er tilkoblet og slått på, se Signalkoder på side 41.

**HVIS STRØMLAMPEN BLINKER BLÅTT** — Maskinen er i ventemodus. Trykk en tast på tastaturet, flytt på musen eller trykk på strømknappen for å avslutte ventemodus.

**HVIS STRØMLAMPEN BLINKER GULT** — Datamaskinen mottar elektrisk strøm, en enhet kan være ødelagt eller satt i på feil måte.

- Ta ut alle minnemoduler og sett dem deretter tilbake (se *servicehåndboken* på [support.dell.com](http://support.dell.com)).
- Ta ut alle utvidelseskort og sett dem deretter tilbake (se *servicehåndboken* på [support.dell.com](http://support.dell.com)).

**HVIS STRØMLAMPEN LYSER GULT** — Det er et strømproblem, en enhet kan være ødelagt eller satt i på feil måte.

- Kontroller at prosessorens strømkabel er ordentlig koblet til strømtilkoblingen på hovedkortet (se *servicehåndboken* på [support.dell.com](http://support.dell.com)).
- Kontroller at hovedstrømkabelen og frontpanelkabelen er riktig koblet til kontakten på hovedkortet (se *servicehåndboken* på [support.dell.com](http://support.dell.com)).

**FJERN INTERFERENS** — Noen mulige årsaker til interferens er:

- Skjøteledninger for strøm, tastatur og mus
- For mange enheter koblet til samme grenuttak
- Flere grenuttak er koblet til den samme stikkkontakten

## Minneproblemer

 **ADVARSEL:** Før du starter noen av prosedyrene i denne delen, må du lese sikkerhetsinstruksjonene som fulgte med datamaskinen. Hvis du vil ha mer informasjon om sikkerhet, gå du til hjemmesiden for overholdelse av forskrifter (Regulatory Compliance) på [www.dell.com/regulatory\\_compliance](http://www.dell.com/regulatory_compliance).

**HVIS DU FÅR EN MELDING OM AT DET IKKE ER TILSTREKKELIG MINNE** —

- Lagre og lukk alle åpne filer og avslutt alle åpne programmer som du ikke bruker, for å se om dette løser problemet.
- I programvaredokumentasjonen finner du minimumskravene til minne. Hvis det er nødvendig, installerer du mer minne (se *servicehåndboken* på [support.dell.com](http://support.dell.com)).

- Omplasser minnemodulene (se *servicehåndboken* på [support.dell.com](http://support.dell.com)) for å kontrollere at datamaskinen kommuniserer med minnet.
- Kjør programmet Dell Diagnostics (se Dell Diagnostics på side 51).

#### **HVIS DU OPPLIVER ANDRE MINNEPROBLEMER —**

- Omplasser minnemodulene (se *servicehåndboken* på [support.dell.com](http://support.dell.com)) for å kontrollere at datamaskinen kommuniserer med minnet.
- Påse at du følger retningslinjene for minneinstallasjon (se *servicehåndboken* på [support.dell.com](http://support.dell.com)).
- Kontroller at minnetypen du bruker støttes av maskinen. Flere opplysninger om hvilken minnetype som støttes av maskinen finner du i Minne på side 33.
- Kjør programmet Dell Diagnostics (se Dell Diagnostics på side 51).

## **Låsing av maskinen og programvareproblemer**



**ADVARSEL:** Før du starter noen av prosedyrene i denne delen, må du lese sikkerhetsinstruksjonene som fulgte med datamaskinen. Hvis du vil ha mer informasjon om sikkerhet, går du til hjemmesiden for overholdelse av forskrifter (Regulatory Compliance) på [www.dell.com/regulatory\\_compliance](http://www.dell.com/regulatory_compliance).

### **Maskinen starter ikke**

**KONTROLLER AT STRØMKABELEN ER ORDENTLIG KOBLET TIL MASKINEN OG TIL STIKKONTAKTEN**

### **Maskinen reagerer ikke**



**MERKNAD:** Du kan miste data hvis du ikke klarer å slå av maskinen via operativsystemet.

**SLÅ AV MASKINEN —** Hvis maskinen ikke reagerer når du trykker en tast på tastaturet eller flytter på musen, trykker du på strømknappen i minst 8-10 sekunder (til maskinen slår seg av). Deretter starter du maskinen på nytt.

### **Et program slutter å reagere**

#### **AVSLUTT PROGRAMMET —**

- 1 Trykk på <Ctrl><Shift><Esc> samtidig for å få tilgang til Oppgavebehandling, og klikk på kategorien **Programmer**.
- 2 Velg programmet som ikke reagerer, og klikk **Avslutt oppgave**.

## Et program krasjer gjentatte ganger



**OBS!** De fleste programmer leveres med installasjonsveiledninger, enten i en håndbok eller på en diskett, CD eller DVD.

**LES DOKUMENTASJONEN FOR PROGRAMMET** — Hvis det er nødvendig, avinstallerer du programmet og installerer det på nytt.

## Et program er utviklet for et eldre Microsoft® Windows®-operativsystem

### KJØR VEIVISER FOR PROGRAMKOMPATIBILITET —

*Windows Vista:*

Veiviseren for programkompatibilitet konfigurerer et program slik at det kjører i et miljø som ligner på et operativsystem som ikke er Windows Vista.

- 1 Klikk Start  → Kontrollpanel → Programmer → Bruke et eldre program med denne versjonen av Windows.
- 2 I velkomstvinduet klikker du på Neste.
- 3 Følg anvisningene på skjermen.

*Windows XP:*

Veiviser for programkompatibilitet konfigurerer et program slik at det kjører i et miljø som ligner på et operativsystem som ikke er XP.

- 1 Klikk Start → Alle programmer → Tilbehør → Veiviser for programkompatibilitet → Neste.
- 2 Følg anvisningene på skjermen.

## Et ensfarget blått skjermbilde vises

**SLÅ AV MASKINEN** — Hvis maskinen ikke reagerer når du trykker en tast på tastaturet eller flytter på musen, trykker du på strømknappen i minst 8-10 sekunder (til maskinen slår seg av). Deretter starter du maskinen på nytt.

## Andre programvareproblemer

### LES DOKUMENTASJONEN FOR PROGRAMVAREN ELLER KONTAKT PROGRAMVAREPRODUSENTEN ANGÅENDE FEILSØKINGSINFORMASJON —

- Kontroller at programmet er kompatibelt med operativsystemet på datamaskinen.



- Kontroller at datamaskinen overholder minimumskravene til maskinvare for å kunne kjøre programvaren. Du finner flere opplysninger i programvaredokumentasjonen.
- Kontroller at programmet er installert og konfigurert på riktig måte.
- Kontroller at enhetsdriverne ikke er i konflikt med programmet.
- Hvis det er nødvendig, avinstallerer du programmet og installerer det på nytt.

#### **TA UMIDDELBART SIKKERHETSKOPIER AV FILENE DINE**

- Kjør et virusprogram for å sjekke harddisken, disketter, CD-er eller DVD-er.
- Lagre og lukk eventuelle åpne filer eller programmer og slå av maskinen via Start-menyen

### **Dell Technical Update-tjenesten**

Dell Technical Update-tjenesten gir proaktive meldinger per e-post om programvare- og maskinvareoppdateringer for datamaskinen. Tjenesten er gratis og kan tilpasses med hensyn til innhold, format og hvor ofte du mottar meldinger.

Du kan melde deg på Dell Technical Update-tjenesten ved å gå til [support.dell.com/technicalupdate](http://support.dell.com/technicalupdate).

### **Dell Support Utility**

Dell Support Utility er installert på datamaskinen og tilgjengelig via Dell Support, , ikonet på oppgavelinjen eller **Start**-knappen. Dette støtteverktøyet gir gjør-det-selv-informasjon, programvareoppdateringer og tilstandsskanninger for datamaskinen.

## Tilgang til Dell Support Utility

Du får tilgang til Dell Support Utility fra -ikonet på oppgavelinjen eller via **Start**-menyen.

Gjør følgende hvis Dell Support-ikonet ikke vises på oppgavelinjen:

- 1 Klikk **Start**→ **Alle programmer**→ **Dell Support**→ **Innstillinger for Dell Support**.
- 2 Kontroller at det er merket av for alternativet **Vis alltid ikon på oppgavelinjen**.



**OBS!** Hvis Dell Support Utility ikke er tilgjengelig fra **Start**-menyen, kan du gå til [support.dell.com](http://support.dell.com) og laste ned programvaren.

Dell Support Utility er tilpasset ditt datamiljø. -ikonet på oppgavelinjen fungerer annerledes når du klikker, dobbeltklikker, eller høyreklikker ikonet.

## Klikke Dell Support-ikonet

Klikk eller høyreklikk -ikonet for å utføre følgende oppgaver:

- Kontrollere datamiljøet.
- Vise innstillingene for Dell Support Utility.
- Få tilgang til hjelpefilen for Dell Support Utility.
- Vise vanlige spørsmål.
- Få mer informasjon om Dell Support Utility.
- Slå av Dell Support Utility.

## Dobbeltklikke Dell Support-ikonet

Dobbeltklikk -ikonet for å sjekke datamiljøet manuelt, vise vanlige spørsmål, få tilgang til hjelpefilen for Dell Support Utility og vise innstillinger for Dell Support.

For å få mer informasjon om Dell Support Utility, klikker du på spørsmålstegnet (?) øverst i skjermbildet for **Dell™ Support**.

# Installere programvare på nytt

## Drivere

### Identifisere drivere

Hvis det oppstår et problem med en enhet, må du finne ut om driveren er kilden til problemet. Om nødvendig, må du oppdatere driveren.

*Microsoft® Windows Vista®:*

- 1 Klikk Windows Vista Start-knappen , og høyreklikk **Datamaskin**.
- 2 Klikk **Egenskaper** → **Enhetsbehandling**.



**OBS!** Vinduet **Brukerkontroll** vises eventuelt. Hvis du er administrator på datamaskinen, klikker du **Fortsett**. Hvis ikke, tar du kontakt med administratoren for å fortsette.

*Microsoft Windows® XP:*

- 1 Klikk **Start** → **Kontrollpanel**.
- 2 Under **Velg en kategori** klikker du **Ytelse og vedlikehold**, og klikker **System**.
- 3 I vinduet **Systemegenskaper** klikker du kategorien **Maskinvare** og klikker **Enhetsbehandling**.

Bla nedover listen for å se om noen av enhetsikonene er merket med et utropstegn (en gul sirkel med et [!]).

Hvis utropstegnet står ved siden av enhetsnavnet, må du kanskje installere driveren på nytt eller installere en ny driver (se **Installere drivere og verktøy på nytt** på side 59).



### Installere drivere og verktøy på nytt



**MERKNAD:** På webområdet Dell Support på [support.dell.com](http://support.dell.com) og på *Drivers and Utilities*-mediet ditt finner du godkjente drivere for Dell™-datamaskiner. Hvis du installerer drivere fra andre kilder, er det ikke sikkert at datamaskinen kommer til å fungere som den skal.

## Gå tilbake til en tidligere versjon av enhetsdriveren

*Windows Vista:*

- 1 Klikk Windows Vista Start-knappen , og høyreklikk **Datamaskin**.
- 2 Klikk **Egenskaper** → **Enhetsbehandling**.  
 **OBS!** Vinduet **Brukerkontroll** vises eventuelt. Hvis du er administrator på datamaskinen, klikker du **Fortsett**. Hvis ikke, tar du kontakt med administratoren for å åpne **Enhetsbehandling**.
- 3 Høyreklikk på enheten den nye driveren ble installert for, og klikk **Egenskaper**.
- 4 Klikk kategorien **Drivere** → Rull tilbake driver.

*Windows XP:*

- 1 Klikk **Start** → **Min datamaskin** → **Egenskaper** → **Maskinvare** → **Enhetsbehandling**.
- 2 Høyreklikk på enheten den nye driveren ble installert for, og klikk **Egenskaper**.
- 3 Klikk kategorien **Drivere** → Rull tilbake driver.

Hvis Rull tilbake driver ikke løser problemet, bruker du Systemgjenoppretting (se Gjenopprette operativsystemet på side 62) for å tilbakestille datamaskinen til samme driftstilstand den hadde før du installerte den nye driveren.

## Bruke mediet for Drivers and Utilities

Hvis du ikke klarer å løse problemet ved å bruke Rull tilbake driver eller Systemgjenoppretting (se Gjenopprette operativsystemet på side 62), kan du installere driveren på nytt fra *Drivers and Utilities*-mediet.

- 1 Når Windows-skrivebordet vises, setter du i *Drivers and Utilities*-mediet. Hvis dette er første gangen du bruker *Drivers and Utilities*-mediet, gå til Figur 2. Hvis ikke, gå til Figur 5.
- 2 Når installasjonsprogrammet for *Drivers and Utilities*-mediet startes, følger du anvisningene på skjermen.  
 **OBS!** Som regel startes programmet *Drivers and Utilities* automatisk. Hvis det ikke gjør det, starter du Windows Explorer, klikker katalogen for mediestasjonen for å vise medieinnholdet og deretter dobbeltklikker filen **autorcd.exe**.

- 3 Når vinduet **InstallShield-veiviseren** er **fullført** vises, tar du ut *Drivers and Utilities*-mediet og klikker på **Fullfør** for å starte datamaskinen på nytt.
- 4 Når Windows-skrivebordet vises, setter du i *Drivers and Utilities*-mediet på nytt.
- 5 På skjermen **Velkommen, Dell-systemeier** klikker du på **Neste**.



**OBS!** *Drivers and Utilities*-mediet viser bare drivere for maskinvare som var installert på datamaskinen ved levering. Hvis du har installert ekstra maskinvare, er det mulig at driverne for den nye maskinvaren ikke vises. Hvis disse driverne ikke vises, avslutter du programmet *Drivers and Utilities*. Se dokumentasjonen som fulgte med enheten angående informasjon om drivere.

Det vises en melding om at *Drivers and Utilities*-mediet søker etter maskinvare på datamaskinen.

Driverne som brukes av datamaskinen, vises automatisk i vinduet **My Drivers – The ResourceCD has identified these components in your system** (Mine drivere – ResourceCD har identifisert disse komponentene i systemet).

- 6 Klikk driveren du vil installere på nytt, og følg deretter anvisningene på skjermen.

Hvis en bestemt driver ikke er oppført, er ikke denne driveren nødvendig for operativsystemet.

### Installere drivere på nytt manuelt

Gjør følgende etter at du har pakket ut driverfilene til harddisken, som beskrevet i den forrige delen:

- 1 Klikk Windows Vista Start-knappen , og høyreklikk **Datamaskin**.
- 2 Klikk **Egenskaper** → **Enhetsbehandling**.



**OBS!** Vinduet **Brukerkontroll** vises eventuelt. Hvis du er administrator på datamaskinen, klikker du **Fortsett**. Hvis ikke, tar du kontakt med administratoren for å åpne **Enhetsbehandling**.

- 3 Dobbeltklikk på den typen enhet du vil installere en driver for (for eksempel **Lyd** eller **Video**).
- 4 Dobbeltklikk på navnet på enheten du vil installere en driver for.
- 5 Klikk kategorien **Driver** → **Oppdater driver** → **Søk på datamaskinen etter driverprogramvare**.

- 6 Klikk **Bla gjennom** og gå til stedet der du kopierte driverfilene tidligere.
- 7 Når du ser navnet på den riktige driveren, klikker du navnet på driveren → OK → Neste.
- 8 Klikk **Fullfør**, og start maskinen på nytt.

## Gjenopprette operativsystemet

Du kan gjenopprette operativsystemet på følgende måter:

- Systemgjenoppretting i Microsoft Windows tilbakestill datamaskinen til en tidligere driftstilstand uten å påvirke datafilene. Bruk Systemgjenoppretting som førstevalg for å gjenopprette operativsystemet og beholde datafiler.
- Dell Factory Image Restore (tilgjengelig i Windows Vista) tar din datamaskin tilbake til driftstilstanden den var i da du kjøpte maskinen. Dette programmet sletter alle data på harddisken permanent og fjerner alle programmer som er installert etter at du mottok datamaskinen. Bruk bare Dell Factory Image Restore hvis Systemgjenoppretting ikke løste problemet med operativsystemet.
- Hvis du mottok et *operativsystemmedium* sammen med datamaskinen, kan du bruke dette til å gjenopprette operativsystemet. Hvis du bruker *operativsystemmediet*, slettes også alle data på harddisken. Bruk *bare* platen hvis Systemgjenoppretting ikke løste problemene med operativsystemet.

### Bruke Microsoft® Windows®-systemgjenoppretting

Windows-operativsystemene har et Systemgjenoppretting-alternativ, som gir mulighet til å tilbakestille datamaskinen til en tidligere driftstilstand (uten at det innvirker på datafiler) hvis endringer med maskinvaren, programvaren eller andre systeminnstillinger har satt datamaskinen i en uønsket driftstilstand. Eventuelle endringer som Systemgjenoppretting gjør med datamaskinen, er fullt reversible.



**MERKNAD:** Foreta regelmessig sikkerhetskopiering av datafilene. Systemgjenoppretting overvåker eller gjenoppretter ikke datafilene.





**OBS!** Framgangsmåtene i dette dokumentet ble skrevet for standardvisningen i Windows så det er mulig den er forskjellig hvis du har innstilt Dell™-datamaskinen på visningen for Windows Classic.

 **OBS!** Velg klassisk Windows-visning på Dell™-datamaskinen.

## Starte Systemgjenoppretting

*Windows Vista:*

- 1 Klikk Start .
- 2 Skriv inn systemgjenoppretting i Start-søkefeltet, og trykk på <Enter>.

 **OBS!** Vinduet **Brukerkontroll** vises eventuelt. Hvis du er administrator på datamaskinen, klikker du på **Fortsett**. Ellers tar du kontakt med administratoren for å fortsette den ønskede handlingen.

- 3 Klikk på Neste, og følg resten av anvisningene på skjermen.

Hvis Systemgjenoppretting ikke løste problemet, kan du angre den siste systemgjenopprettingen (se )Angrer den siste systemgjenopprettingen på side 63.

*Windows XP:*

 **MERKNAD:** Før du tilbakestill datamaskinen til en tidligere driftstilstand, må du lagre og lukke alle åpne filer og avslutte åpne programmer. Du må ikke endre, åpne eller slette eventuelle filer eller programmer før systemgjenopprettingen er fullført.

- 1 Klikk Start → Alle programmer → Tilbehør → Systemverktøy → Systemgjenoppretting.
- 2 Klikk på enten Gjenopprett datamaskinen til en tidligere tilstand eller Opprett et gjenopprettingspunkt.
- 3 Klikk Neste, og følg resten av anvisningene på skjermen.

## Angrer den siste systemgjenopprettingen

 **MERKNAD:** Før du angre den siste systemgjenopprettingen, må du lagre og lukke alle åpne filer og avslutte alle åpne programmer. Du må ikke endre, åpne eller slette eventuelle filer eller programmer før systemgjenopprettingen er fullført.

*Windows Vista:*

- 1 Klikk Start .
- 2 Skriv inn systemgjenoppretting i Start-søkefeltet, og trykk på <Enter>.
- 3 Klikk Angre siste gjenoppretting, og klikk Neste.

## Windows XP

- 1 Klikk Start→ Alle programmer→ Tilbehør→ Systemverktøy→ Systemgjenoppretting.
- 2 Klikk Angre siste gjenoppretting, og klikk Neste.

### Aktivere Systemgjenoppretting



**OBS!** I Windows Vista deaktiveres ikke Systemgjenoppretting uansett om det er lite plass på disken. Trinnet nedenfor gjelder derfor bare for Windows XP.

Hvis du installerer Windows XP på nytt med mindre enn 200 MB ledig plass på harddisken, deaktiveres Systemgjenoppretting automatisk.

Slik ser du om Systemgjenoppretting er aktivert:

- 1 Klikk Start→ Kontrollpanel→ Ytelse og vedlikehold→ System.
- 2 Klikk kategorien Systemgjenoppretting og kontroller at det ikke er merket av for Slå av systemgjenoppretting.

### Bruke Dell™ Factory Image Restore:



**MERKNAD:** Dell Factory Image Restore sletter alle data fra harddisken for godt og fjerner eventuelle programmer eller drivere du har installert etter at du mottok maskinen. Dersom det er mulig, bør du sikkerhetskopiere alle data før du bruker disse alternativene. Bruk bare Dell Factory Image Restore hvis Systemgjenoppretting ikke løste problemet med operativsystemet.





**OBS!** Dell Factory Image Restore er kanskje ikke tilgjengelig i enkelte land eller på visse datamaskiner.

Bruk Dell Factory Image Restore (Windows Vista) bare som siste utvei for å gjenopprette operativsystemet. Disse alternativene gjenoppretter harddisken til den driftstilstanden den var i da du kjøpte datamaskinen. Eventuelle programmer og filer som du har lagt til siden du kjøpte maskinen - også datafiler - slettes for godt fra harddisken. Datafiler er dokumenter, regneark, e-postmeldinger, digitale bilder, musikkfiler osv. Hvis det er mulig, bør du sikkerhetskopiere alle data før du bruker Factory Image Restore.

### Dell Factory Image Restore (kun Windows Vista)

- 1 Slå på datamaskinen. Når Dell-logoen vises, trykker du på <F8> flere ganger for å få tilgang til vinduet Avanserte oppstartsalternativer i Vista.
- 2 Velg Reparer datamaskinen.  
Vinduet Alternativer for systemgjenoppretting vises.



- 3 Velg et tastaturkonfigurasjon og klikk på Neste.
- 4 Logg på som en lokal bruker for å få tilgang til alternativene for gjenoppretting. Skriv inn *administrator* i feltet Brukernavn for å få tilgang til kommandomeldingen, og klikk deretter OK.
- 5 Klikk på **Dell Factory Image Restore**.
  -  **OBS!** Det kan hende at du må velge **Dell Factory Tools** og deretter **Dell Factory Image Restore**, avhengig av konfigurasjonen.
- 6 I velkomsts skjermen for Dell Factory Image Restore klikker du Neste. Vinduet Confirm Data Deletion (Bekreft datasletting) vises.
-  **MERKNAD:** Hvis du ikke vil fortsette med Factory Image Restore, klikker du på Avbryt.
- 7 Klikk i avmerkingsboksen for å bekrefte at du vil gå videre med å reformatere harddisken og gjenopprette systemprogramvaren til fabrikkinnstillingene, og klikk deretter på Neste.

Gjenopprettingsprosessen startes, og den kan ta 5 minutter eller mer å gjennomføre. Det vises en melding når operativsystemet og fabrikkinstallerte programmer er gjenopprettet til fabrikktilstand.
- 8 Klikk **Fullfør**, for å starte datamaskinen på nytt.

## Bruke mediet med operativsystemet

### Før du begynner

Hvis du vurderer å installere Windows-operativsystemet på nytt for å rette et problem med en nylig installert driver, bør du først prøve funksjonen for tilbakerulling av enhetsdrivere i Windows. Se Gå tilbake til en tidligere versjon av enhetsdriveren på side 60. Hvis tilbakerulling av enhetsdriver ikke løser problemet, kan du bruke Microsoft Windows Systemgjenoppretting til å sette operativsystemet tilbake til tilstanden det hadde før du installerte den nye enhetsdriveren. Se Bruke Microsoft® Windows®-systemgjenoppretting på side 62.

-  **MERKNAD:** Sikkerhetskopier alle datafiler på den primære harddisken før du foretar installasjonen. Når det gjelder vanlige harddiskkonfigurasjoner, er hovedharddisken den første stasjonen som registreres av datamaskinen.

Hvis du skal installere Windows på nytt, trenger du *operativsystemmediet* fra Dell™ og Dell *Drivers and Utilities*-mediet.

 **OBS!** Dells medium for *Drivers and Utilities* inneholder driverne som ble installert da datamaskinen ble satt sammen. Bruk Dells medium med *Drivers and Utilities* til å laste inn nødvendige drivere. Det kan hende at Dell Drivers and Utilities-mediet og Dell operativsystemmediet ikke leveres sammen med datamaskinen, avhengig av regionen du bestilte datamaskinen din i eller om du ba om dette mediet.

### Installere Windows på nytt

Det kan ta 1 til 2 timer å installere det på nytt. Etter at du har installert operativsystemet på nytt, må du også installere enhetsdriverne, antivirusprogrammet og annen programvare på nytt.

- 1 Lagre og lukk eventuelle åpne filer og avslutt alle åpne programmer.
- 2 Sett i platen med *operativsystemet*.
- 3 Hvis meldingen *Installere Windows* vises, klikker du **Avslutt**.
- 4 Start datamaskinen på nytt.

Når DELL-logoen vises, trykker du umiddelbart på F12.

 **OBS!** Hvis du venter for lenge slik at operativsystemlogoen vises, venter du til du ser skrivebordet i Microsoft® Windows®. Deretter slår du av maskinen og prøver på nytt.

 **OBS!** Det neste trinnet endrer startsekvensen bare for én gang. Neste gang startes datamaskinen i henhold til stasjonene som er spesifisert i systemkonfigurasjonprogrammet.

- 5 Når listen med oppstartenheter vises, markerer du **CD/DVD/CD-RW Drive** og trykker på <Enter>.
- 6 Trykk på hvilken som helst knapp for å starte opp fra CD-ROM, og følg instruksjonene på skjermen for å fullføre installasjonen.

# Få hjelp

## Få assistanse

 **ADVARSEL:** Hvis du må ta av datamaskindekslet, kobler du først fra datamaskinens strøm- og modemkabler fra alle strømuttak. Følg sikkerhetsinstruksjonene som ble levert med datamaskinen. Hvis du vil ha mer informasjon om sikkerhet, går du til hjemmesiden for overholdelse av forskrifter (Regulatory Compliance) på [www.dell.com/regulatory\\_compliance](http://www.dell.com/regulatory_compliance).

Hvis du støter på problemer med datamaskinen, kan du utføre følgende trinn for å diagnostisere og feilsøke problemet:

- 1 Se Feilsøkingstips på side 53 for informasjon og prosedyrer som gjelder det aktuelle problemet du har med datamaskinen.
- 2 Se Dell Diagnostics på side 51 for framgangsmåter for hvordan du kjører Dell Diagnostics.
- 3 Fyll ut Diagnosesjekkliste på side 72.
- 4 Bruk Dells omfattende tilbud av elektroniske tjenester som er tilgjengelige på Dell Support ([support.dell.com](http://support.dell.com)), for å få hjelp til installasjon og feilsøking. Se Internett-tjenester på side 68 for en mer omfattende liste over Dell Support på Internettet.
- 5 Hvis trinnene over ikke har løst problemet, se kontakte Dell på side 73.

 **OBS!** Ring Dell Support fra en telefon nær datamaskinen du har problemer med slik at kundestøttemedarbeiderne kan hjelpe deg med å løse problemet.

 **OBS!** Dells ekspresservicekode er ikke tilgjengelig i alle land.

Oppgi ekspresservicekoden når du blir bedt om det gjennom Dells automatiske telefonsystem slik at samtalen kan dirigeres direkte til riktig støttepersonell. Hvis du ikke har en ekspresservicekode, åpner du mappen Dell Accessories (Dell-tilbehør), dobbeltklikker ikonet for ekspresservicekoden og følger instruksene.

Se Brukerstøtte og kundeservice på side 68 for anvisninger om å bruke Dell Support.



**OBS!** Noen av følgende tjenester er ikke alltid tilgjengelige på alle steder utenfor det kontinentale USA. Ring din nærmeste Dell-representant hvis du vil ha informasjon om tilgjengelighet.

## **Brukerstøtte og kundeservice**

Dells kundestøtteservice er tilgjengelig for å svare på spørsmål om Dell™-maskinvare. Støttepersonellet hos Dell benytter datamaskinbaserte diagnostetester for å gi raske og nøyaktige svar.

Hvis du skal kontakte Dells støttetjeneste, kan du se Før du ringer på side 71, og deretter finne kontaktinformasjonen for det aktuelle området eller gå til [support.dell.com](http://support.dell.com).

## **DellConnect™**

DellConnect er et enkelt verktøy for Internett-tilgang som gir en medarbeider hos Dells service- og støttetjeneste tilgang til datamaskinen din gjennom en bredbåndstilkobling, for å diagnostisere problemet og reparere det under ditt oppsyn. Gå til [support.dell.com](http://support.dell.com) og klikk på **DellConnect** hvis du vil ha mer informasjon.

## **Internett-tjenester**

Du kan få ytterligere informasjon om produkter og tjenester fra Dell på følgende webområder:

[www.dell.com](http://www.dell.com)

[www.dell.com/ap](http://www.dell.com/ap) (kun for land i Asia/stillehavsområdene)

[www.dell.com/jp](http://www.dell.com/jp) (kun for Japan)

[www.euro.dell.com](http://www.euro.dell.com) (kun for Europa)

[www.dell.com/la](http://www.dell.com/la) (land i Latin-Amerika og Karibia)

[www.dell.ca](http://www.dell.ca) (kun for Canada)

Du får tilgang til Dell Support via følgende webområder og e-postadresser:

- Webområder for Dell Support:  
[support.dell.com](http://support.dell.com)  
[support.jp.dell.com](http://support.jp.dell.com) (kun for Japan)  
[support.euro.dell.com](http://support.euro.dell.com) (kun for Europa)
- E-postadresser for Dell Support:  
[mobile\\_support@us.dell.com](mailto:mobile_support@us.dell.com)  
[support@us.dell.com](mailto:support@us.dell.com)  
[la-techsupport@dell.com](mailto:la-techsupport@dell.com) (kun land i Latin-Amerika og Karibia)  
[apsupport@dell.com](mailto:apsupport@dell.com) (kun land i Asia/Stillehavsområdet)
- E-postadresser for markedsføring og salg hos Dell:  
[apmarketing@dell.com](mailto:apmarketing@dell.com) (kun land i Asia/Stillehavsområdet)  
[sales\\_canada@dell.com](mailto:sales_canada@dell.com) (kun for Canada)
- Anonym filoverføringsprotokoll (FTP):  
[ftp.dell.com](http://ftp.dell.com) – logg på med brukernavnet `anonymous`, og bruk e-postadressen din som passord

## **AutoTech-tjeneste**

Med AutoTech, Dells automatiske kundeservice, får Dells kunder svar på vanlige spørsmål om bærbare og stasjonære datamaskiner via innspilte svar.

Når du ringer til AutoTech, må du ringe fra en tastetelefon for å kunne velge de emnene som samsvarer med spørsmålene. For å få telefonnummeret du må ringe for din region, se kontakte Dell på side 73.

## **Automatisk ordrestatusservice**

Gå til [support.dell.com](http://support.dell.com), eller ring den automatiske ordrestatus-tjenesten for å forhøre deg om statusen til et produkt du har bestilt fra Dell. En innspilling spør deg om nødvendig informasjon for å finne og gi opplysninger om bestillingen. For å få telefonnummeret du må ringe for din region, se kontakte Dell på side 73.

## Problemer med ordren

Hvis du støter på problemer med ordren, for eksempel manglende deler, feil deler eller feilfakturering, tar du kontakt med Dell for å få kundestøtte. Ha fakturaen eller følgeseddelen for hånden når du ringer. For å få telefonnummeret du må ringe for din region, se kontakte Dell på side 73.

## Produktinformasjon

Gå til Dells webområde på [www.dell.com](http://www.dell.com) for informasjon om andre Dell-produkter, eller hvis du vil legge inn en ordre. For å finne telefonnummeret du må ringe for din region eller for å snakke med en salgsspesialist, se kontakte Dell på side 73.

## Returnere produkter for garantireparasjon eller kreditt

Gjør følgende for å klargjøre alle produkter som skal returneres for reparasjon eller kreditt:

- 1** Ring til Dell for å få et RMA-nummer (Return Material Authorization), og skriv dette klart og tydelig på utsiden av esken.  
For å få telefonnummeret du må ringe for din region, se kontakte Dell på side 73. Legg ved en kopi av fakturaen og et brev som beskriver årsaken til returnen.
- 2** Legg ved en kopi av sjekklisten for diagnosetesting (se Diagnosesjekkliste på side 72), og oppgi de testene du har kjørt og eventuelle feilmeldinger som ble rapportert av Dell Diagnostics (se kontakte Dell på side 73).
- 3** Legg ved alt tilbehør som hører med produktene som returneres (strømledninger, programvaredisketter, håndbøker osv.) hvis det returneres mot kreditt.
- 4** Pakk ned utstyret som skal returneres, i originalemballasjen (eller tilsvarende).

Du er ansvarlig for fraktutgiftene. Du er også ansvarlig for å forsikre ethvert produkt du returnerer, og du påtar deg risikoen for tap under transporten til Dell. Pakker kan ikke sendes som postoppkrav.

Returvarer som ikke oppfyller kravene ovenfor, vil bli avvist hos Dells mottaksavdeling og returnert til kunden.

## Før du ringer



**OBS!** Ha ekspresservicekoden for hånden når du ringer. Denne koden hjelper Dells automatiske støttetelefonsystem med å dirigere samtalen mer effektivt. Du kan også bli spurt om servicemerket (på baksiden eller undersiden av datamaskinen).

Husk å fylle ut diagnosesjekklisten (se Diagnosesjekkliste på side 72). Slå på datamaskinen, hvis det er mulig, før du ringer til Dell for å få assistanse, og ring fra en telefon i nærheten av datamaskinen. Du kan bli bedt om å skrive kommandoer på tastaturet, formidle detaljert informasjon under operasjoner eller prøve andre feilsøkingstrinn som bare kan utføres på selve datamaskinen. Sørg for å ha dokumentasjonen for datamaskinen for hånden.



**ADVARSEL:** Før du begynner å arbeide inne i datamaskinen må du følge sikkerhetsanvisningene i dokumentasjonen som fulgte med datamaskinen. Hvis du vil ha mer informasjon om sikkerhet, går du til hjemmesiden for overholdelse av forskrifter (Regulatory Compliance) på [www.dell.com/regulatory\\_compliance](http://www.dell.com/regulatory_compliance).

## Diagnosesjekkliste

Navn:

Dato:

Adresse:

Telefonnummer:

Servicemerke (strekkode på baksiden eller undersiden av datamaskinen):

Ekspresservicekode:

RMA-nummer (Return Material Authorization) (hvis dette er gitt av støtteteknikeren hos Dell):

Operativsystem og versjon:

Enheter:

Utvidelseskort:

Er du koblet til et nettverk? Ja Nei

Nettverk, versjon og nettverkskort:

Programmer og versjoner:

Slå opp i dokumentasjonen for operativsystemet for å bestemme innholdet av systemets oppstartsfiler. Hvis datamaskinen er koblet til en skriver, skriver du ut alle disse filene. Ellers må du skrive ned innholdet i hver fil før du ringer til Dell.

Feilmelding, signalkode eller diagnosekode:

Beskrivelse av problemet og feilsøkningsprosedyrer du har utført:



## kontakte Dell

Kunder i USA kan ringe 800-WWW-DELL (800-999-3355).



**OBS!** Hvis du ikke har en aktiv Internett-tilkobling, kan du finne kontaktinformasjon på fakturaen, følgeseddelen, regningen eller i Dells produktkatalog.

Dell tilbyr flere elektroniske og telefonbaserte støtte- og servicealternativer. Tilgjengelighet varierer etter land og produkt, og noen tjenester er kanskje ikke tilgjengelige i ditt område. Gjør følgende hvis du vil kontakte Dell med spørsmål vedrørende salg, teknisk støtte eller kundeservice:

- 1 Besøk [support.dell.com](http://support.dell.com), og bekreft ditt land eller region i nedtrekksmenyen **Velg et land/region** nederst på siden.
- 2 Klikk **Kontakt oss** på venstre siden av siden, og velg den behørigte tjenesten eller støttelenken basert på ditt behov.
- 3 Velg den måten å kontakte Dell på som passer best for deg.



# Tillegg

## D

### Dell

- Factory Image Restore, 64
- kontakte, 67, 73
- programvareoppdateringer, 57
- Technical Update-tjeneste, 57
- teknisk støtte og kundeservice, 68

### Dell Diagnostics, 51

- starte fra Drivers and Utilities-mediet, 52
- starte fra harddisken, 52

### Dell Factory Image Restore, 64

### Dell Support Utility, 57

### DellConnect, 68

### Dells teknologihåndbok, 8

### Desktop System Software (systemprogramvare for stasjonær maskin), 7

### diagnose

- Dell, 51
- lydsignalkoder, 41

### dokumentasjon, 7

- Dell Technology Guide (teknologihåndbok), 8
- Servicehåndbok, 8

### drivere, 59

- Drivers and Utilities-mediet, 7
- gå tilbake til en tidligere versjon, 60

identifisere, 59

installere på nytt, 59

### Drivers and Utilities-mediet, 7, 60

Dell Diagnostics, 51

## E

ekspresstjenestekode, 7

## F

### Factory Image Restore, 64

### feilmeldinger

lydsignalkoder, 41

### feilsøking, 8, 41

blå skjerm, 56

datamaskinen svarer ikke, 55

Dell Diagnostics, 51

feilmeldinger, 43

gjenopprette til tidligere tilstand, 62

minne, 54

programmer og

Windows-kompatibilitet, 56

programmet krasjer, 55

programvare, 55-56

strøm, 53

strømlamper, 41

strømlampetilstander, 53

tips, 53  
finne informasjon, 7

## **G**

garantiopplysninger, 8

## **I**

informasjon om ergonomi, 8  
installere på nytt  
  drivere og verktøy, 59  
  programvare, 59  
Internett  
  oppsett, 16  
  tilkobling, 16

## **K**

kontakte Dell, 67, 73  
kundestøtteinformasjon, 8

## **L**

Lisensavtale for sluttbrukere  
  (EULA), 8  
lisensetikett, 8

## **M**

medier  
  Drivers and Utilities, 7

operativsystem, 7  
minne  
  feilsøking, 54

## **N**

nettverk, 13  
  tilkobling, 13

## **O**

operativsystem  
  Dell Factory Image Restore  
    (gjenoppretting), 64  
  installere på nytt, 7  
  medier, 65  
  Systemgjenoppretting, 62  
Operativsystemmediet, 7  
oppdateringer  
  programvare og maskinvare, 57  
opplysninger om forskrifter, 8  
oppsett  
  datamaskin, 9  
  hurtigoppsett, 9  
  installering av datamaskinen i et  
    avlukke, 14  
  Internett, 16  
overføre informasjon til en ny  
  datamaskin, 18

## P

- problemer
  - gjenopprette til tidligere tilstand, 62
- produktnøkkel for operativsystemet, 8
- programvare
  - feilsøking, 55-56
  - installere på nytt, 59
  - oppdateringer, 57
  - problemer, 56

## S

- S.M.A.R.T, 50
- Servicehåndbok, 8
- Servicemerke, 7
- signalkoder, 41
- sikkerhetsinformasjon, 8
- spesifikasjoner
  - alle, 33
  - fysiske, 39
  - kontakter, 36
  - kontroller og lamper, 38
  - lyd, 34
  - miljø, 40
  - minne, 33
  - prosessor, 33
  - stasjoner, 36
  - strøm, 39
  - systeminformasjon, 33
  - utvidelsesbuss, 34
  - video, 34

støtte, 67

- DellConnect, 68
- kontakte Dell, 73
- nettbaserte tjenester, 68
- regional, 68
- teknisk støtte og kundeservice, 68

strøm

- feilsøking, 53
- strømlampetilstander, 53

Systemgjenoppretting, 62

- aktivere, 64

## T

telefonnumre, 73

tilkobling

- Internett, 16
- modem, 12
- nettverk, 13
- nettverkskabel, 11
- skjerm, 9
- strømledninger, 12

## V

Veiviser for overføring av filer og innstillinger, 18

veivisere

- Veiviser for overføring av filer og innstillinger, 18
- veiviser for programkompatibilitet, 56

Vilkår og betingelser, 8

visning  
  bak, 24, 27, 30  
  foran, 23  
  kontakter på bakpanelet, 25, 28,  
  31

## **W**

Windows lisensetikett, 8

### Windows Vista

  Dell Factory Image Restore, 64  
  gå tilbake til en tidligere versjon av  
  enhetsdriveren, 60  
  installere på nytt, 7  
  Systemgjenoppretting, 62  
  tilbakerulle enhetsdriver, 60  
  Veiviser for  
  programkompatibilitet, 56

### Windows XP

  gå tilbake til en tidligere versjon av  
  enhetsdriveren, 60  
  installere på nytt, 7  
  konfigurere  
  Internett-tilkobling, 17  
  Systemgjenoppretting, 62  
  tilbakerulle enhetsdriver, 60  
  Veiviser for overføring av filer og  
  innstillinger, 18